

# bott vario3

The logo consists of the word "bott" in a white, lowercase, sans-serif font, centered within a solid green square.

Nouveau design

Nouvelles  
fonctions



L'aménagement de  
véhicules évoluée

L'aménagement de véhicules  
pour votre Nissan

# bott vario3

Aussi personnalisé que votre métier.

Technicien de service



Installateur



Gestionnaire de flotte



Couvreur



Ouvrier du bâtiment



Peintre



Menuisier



Électricien Couvreur



## Deux marques, un système

Quel que soit le modèle de véhicule Nissan pour lequel vous avez opté, nous vous proposons la solution idéale pour votre aménagement de véhicules bott vario3. Les points de fixation sont adaptés de manière optimale aux caractéristiques de chaque véhicule Nissan. Nous vous garantissons une utilisation optimale de l'espace de stockage, un montage sûr et un démontage sans résidus. Nous vous proposons un aperçu de modèles

pré-configurés ainsi que des solutions d'aménagements individuelles pour votre Nissan. Nous vous présentons également un vaste assortiment d'accessoires, d'éléments d'arrimage et de systèmes de rangement adaptés.

**Aménagement de véhicules bott vario3 et Nissan.**

# Vos idées – Notre concept

Systeme modulaire flexible

Conception personnalisée

Planification pratique

Organisation de l'espace utile





## Des solutions personnalisées et adaptées aux besoins

Nous savons rapidement identifier les attentes de nos clients. Avec votre expert bott, vous pouvez définir et personnaliser votre aménagement de véhicules bott vario3. L'équipe de bott est parfaitement à l'écoute de vos besoins concrets. La planification débute par une analyse précise de vos exigences. Nous examinons exactement l'équipement dont vous avez besoin au quotidien pour exercer votre activité.

Puis, les experts de bott définissent un concept d'aménagement de véhicules parfaitement adapté.

Outre la planification personnalisée de l'aménagement de votre véhicule, nous vous proposons une large offre de prestations. N'hésitez pas à nous consulter pour bénéficier de notre offre de prestations complète ! De la pose d'autocollants publicitaires sur votre véhicule au convoyage en passant par l'immatriculation, nous vous accompagnons volontiers tout au long de toutes les autres étapes importantes jusqu'à la remise du véhicule.

# Gamme de prestations

Prestations pour parcs de véhicules

Prestations complètes

Coopérations avec des constructeurs automobiles

Conseils pour le financement

Utilisation économique des ressources



## Votre prestataire système

Vous avez opté pour un véhicule utilitaire Nissan. Ce choix représente la condition parfaite pour l'installation d'un aménagement de véhicules bott vario3.

Nous collaborons étroitement avec le constructeur automobile afin que notre aménagement soit adapté à tous les modèles de véhicules utilitaires Nissan. Les dimensions et les points de fixation des composants de bott vario3 sont conçus selon les conditions exactes de votre véhicule. Vous pouvez ainsi utiliser l'espace de stockage de façon optimale. Cette collaboration étroite

permet en outre de garantir un montage fiable, un fonctionnement sûr du véhicule et une sécurité parfaite en cas d'impact. Cela est valable pour les modules pré-configurés comme pour les aménagements personnalisés que bott planifie de manière précise selon vos besoins. Votre véhicule utilitaire et votre aménagement de véhicules bott vario3 forment ainsi un système parfaitement accordé.

# Crash-test réussi

Une sécurité prouvée

Norme ECE R44 respectée

Vitesse d'impact de 50 km/h

L'aménagement de véhicules bott vario3 répond en permanence aux exigences élevées des tests. Les résultats montrent que le conducteur et les passagers peuvent compter sur bott vario3 en cas d'accident.

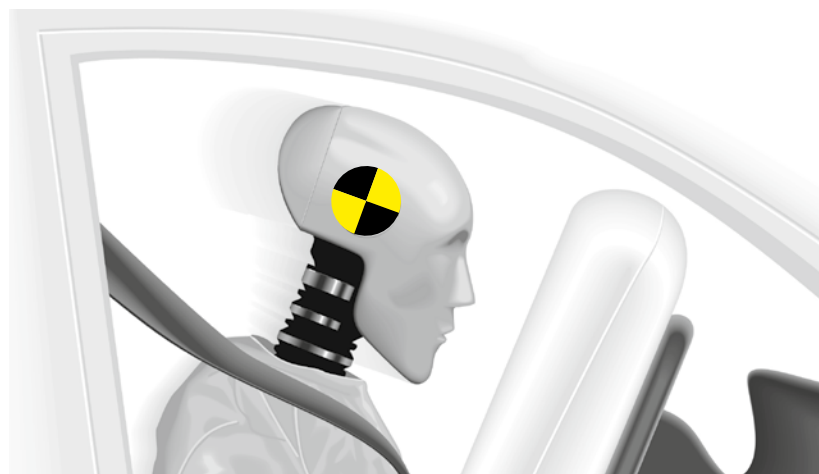

Vidéos des caméras haute vitesse



## Une sécurité prouvée

Nos ingénieurs ont fait subir des crash-tests à l'aménagement de véhicules bott vario3 afin de démontrer à quel point ce système est fiable pour vous et vos employés. Des experts indépendants ont effectué des tests avec un véhicule chargé à plein. Les charges auxquelles les composants sont soumis correspondent à celles d'un accident de la route.

Conformément à la directive ECE R44, les crash-tests simulent un choc du véhicule contre un obstacle à une vitesse de 50 km/h. L'aménagement de véhicules bott vario3 dépasse les exigences élevées des tests. En cas

de problème, vous pouvez entièrement vous fier à l'aménagement de véhicules bott vario3.

Les tests se concentrent notamment sur les points de raccordement avec la carrosserie au niveau du sol et de la paroi du véhicule. La structure complète de l'aménagement du véhicule est également importante. Les tests mettent clairement en évidence comment la déformation ciblée des composants absorbe les forces énormes qui sont exercées. De plus, nous avons accordé une grande importance à toutes les pièces mobiles. Aucun objet ne tombe des étagères et les tiroirs restent bien fermés.



# Aménagement de base

Protection efficace de  
la carrosserie

Fixations multiples pour  
l'arrimage

Surface de chargement  
facile à nettoyer



## Solution de sécurisation de l'espace de stockage

Notre concept de sécurisation de l'espace de stockage est parfaitement adapté aux dimensions de votre fourgon. Cet aménagement de base est bien plus qu'une protection efficace de la carrosserie. Les habillages permettent de conserver la valeur de votre fourgon et offrent également des rails d'arrimage intégrés. Nous vous proposons différents packs pour équiper votre fourgon avec de nombreux éléments utiles pour l'arrimage, que nous serons heureux de compléter en fonction de vos besoins individuels.

Notre large gamme de produits comprend non seulement des rails d'arrimage développés en fonction des normes pour compagnies aériennes, mais aussi de nombreux accessoires pour camionnettes, pour fourgons ou pour camionnettes à plateau. Avec notre important assortiment d'éléments pour arrimage, vous bénéficiez de conditions optimales et ainsi d'une sécurité maximale sur la route.

# Plancher

## Plancher bott vario



- Plancher léger et résistant à l'humidité en contreplaqué bouleau de 12 mm
- Face supérieure : pellicule de résine synthétique solide et antidérapante avec décor bott
- Face inférieure : pellicule de résine synthétique à surface lisse
- Bords : profilés, résistants à l'humidité, coloris gris et avec protection d'angle en aluminium près des portes
- Une protection d'angle est en général intégrée dans les planchers avec rail d'arrimage
- Polluant classe E1 selon EN 717-2 / effet antidérapant R10, valeur Taber > 500
- Incl. kit de fixation
- Possibilité d'un montage considérablement simplifié avec insert d'anneau d'arrimage

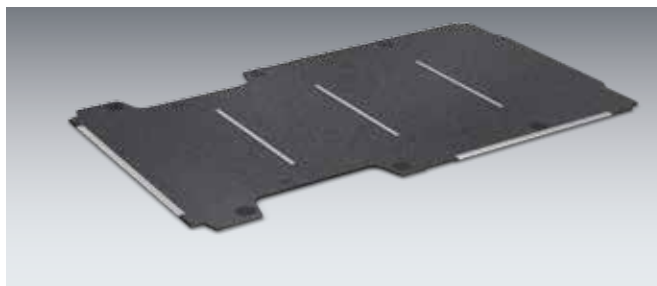

### Plancher bott vario avec rails d'arrimage transversaux

- Avec protection d'angle en aluminium à proximité des portes
- Les rails d'arrimage se trouvent directement sous l'arceau de pavillon
- Les couvercles en plastique assurent un accès facile aux points d'ancrage du véhicule et permettent un nettoyage facile de l'espace de chargement

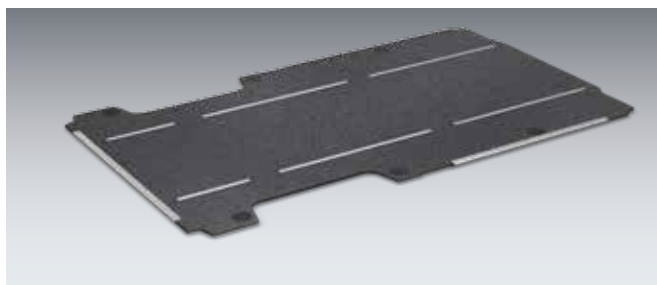

### Plancher bott vario avec rails d'arrimage longitudinaux

- Avec protection d'angle en aluminium à proximité des portes
- La distance standard entre les rails d'arrimage est de 880 mm, d'autres distances sont cependant possibles sur demande
- Les couvercles en plastique assurent un accès facile aux points d'ancrage du véhicule et permettent un nettoyage facile de l'espace de chargement

## Plancher bott vario en plastique

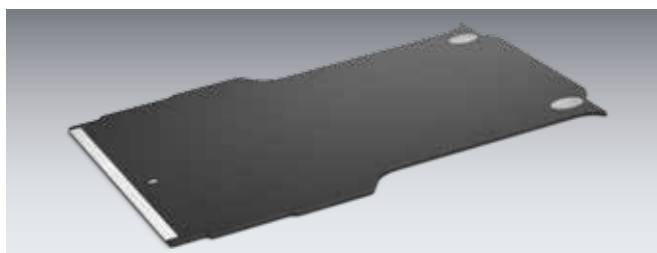

- Résistant aux intempéries ; adapté aux véhicules sans hardtop
- Surface de haute qualité et antidérapante
- Haute stabilité mécanique
- Résistant aux UV
- Avec barre de seuil

## Plancher bott vario dans divers modèles

Modèle	Navara Doublecab **	NV200	NV300 L1-H1	NV300 L1-H2	NV300 L2-H1
Année modèle	2017	2009	2016	2016	201
Empattement	3150	2725	3098	3098	3498
<b>Sans barre de seuil</b>		<b>11320142</b>	<b>11320154<sup>2</sup></b>		<b>11320155<sup>2</sup></b>
<b>Avec barre de seuil</b>	<b>11310469</b>	<b>11310142</b>	<b>11310154<sup>2</sup></b>	<b>11310484<sup>2</sup></b>	<b>11310155<sup>2</sup></b>
<b>Avec rails d'arrimage transversaux</b>		<b>11312142</b>	<b>11312154<sup>2</sup></b>	<b>11312484<sup>2</sup></b>	<b>11312155<sup>2</sup></b>
Nombre de rails d'arrimage transversaux		3	3	3	3
<b>Avec rails d'arrimage longitudinaux</b>			<b>11321154<sup>2</sup></b>	<b>11321484<sup>2</sup></b>	<b>11321155<sup>2</sup></b>
<b>Modèle en plastique</b>					
<b>Avec barre de seuil</b>	<b>11310469.10</b>				

Modèle	NV300 L2 <sup>1</sup>	NV300 L2-H2	NV400 L1-FA	NV400 L2-FA	NV400 L2-FA <sup>1</sup>
Année modèle	2016	2016	2010	2010	2010
Empattement	3498	3498	3182	3682	3682
<b>Sans barre de seuil</b>		<b>11320446<sup>2</sup></b>	<b>11320137</b>	<b>11320138</b>	
<b>Avec barre de seuil</b>	<b>11310532<sup>2</sup></b>	<b>11310446<sup>2</sup></b>	<b>11310137</b>	<b>11310138</b>	<b>11310535</b>
<b>Avec rails d'arrimage transversaux</b>		<b>11312446<sup>2</sup></b>	<b>11312137</b>	<b>11312138</b>	
Nombre de rails d'arrimage transversaux		4	3	3	
<b>Avec rails d'arrimage longitudinaux</b>		<b>11321446<sup>2</sup></b>	<b>11321137</b>	<b>11321138</b>	

Modèle	NV400 L3-FA	NV400 L3-HA	NV400 L3-HA Roues jumelées	NV400 L4-HA	NV400 L4-HA Roues jumelées
Année modèle	2010	2010	2010	2010	2010
Empattement	4332	3682	3682	4332	4332
<b>Sans barre de seuil</b>	<b>11320139</b>	<b>11320140</b>	<b>11320174</b>	<b>11320141</b>	<b>11320175</b>
<b>Avec barre de seuil</b>	<b>11310139</b>	<b>11310140</b>	<b>11310174</b>	<b>11310141</b>	<b>11310175</b>
<b>Avec rails d'arrimage transversaux</b>	<b>11312139</b>	<b>11312140</b>	<b>11312174</b>	<b>11312141</b>	<b>11312175</b>
Nombre de rails d'arrimage transversaux	4	4	4	5	5
<b>Avec rails d'arrimage longitudinaux</b>	<b>11321139</b>	<b>11321140</b>	<b>11321174</b>	<b>11321141</b>	<b>11321175</b>

<sup>1</sup>Double cabine <sup>2</sup>Montage sans insert d'anneau d'arrimage FA = Traction Avant HA = Propulsion Arrière - Pour les véhicules surélevés avec toit en plastique, l'utilisation des barres télescopiques n'est pas conseillée \*\* Double cabine uniquement en liaison avec un toit rigide

# Habillage intérieur



## Habillage intérieur bott vario protect

- Habillage sur mesure en polypropylène recyclable
- Plaques alvéolaires de 4 mm d'épaisseur avec surface structurée d'un côté
- Couleur : gris clair (RAL 7035)
- Résistant aux UV, poids réduit, anti-corrosion et anti-décomposition, résistant aux produits chimiques
- Extrêmement léger et facile à nettoyer
- Fixations incluses





# Habillage intérieur

## Habillage intérieur bott vario protect



pour véhicules  
avec portes coulissantes à droite

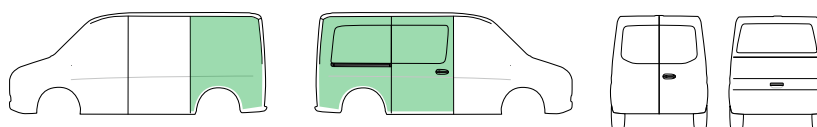

pour véhicules  
avec portes coulissantes à droite  
et portes arrière

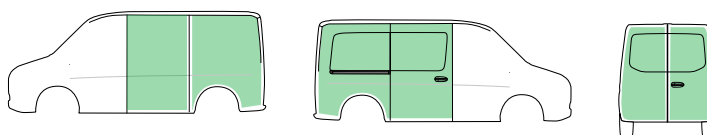

pour véhicules  
avec portes coulissantes à droite et hayon

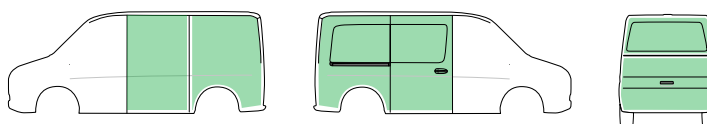

Modèle	NV200	NV300 L1-H1	NV300 L2-H1	NV300 L1-H2	NV300 L2-H2
Année modèle	2009	2016	2016	2016	2016
Empattement	2725	3098	3498	3098	3498
pour véhicules avec portes coulissantes à droite		12225206.95	12225209.95	12225206.95	12225209.95
pour véhicules avec portes coulissantes à droite et portes arrière	12225142.95	12225207.95	12225210.95	12225299.95	12225300.95
pour véhicules avec portes coulissantes à droite et hayon		12225208.95	12225211.95		

Modèle	NV400 L1-H1-FA	NV400 L1-H2-FA **	NV400 L2-H2-H3-FA **	NV400 L3-H2-H3 FA **	NV400 L3-H2-H3 HA **
Année modèle	2011	2011	2011	2011	2011
Empattement	3182	3182	3682	4332	3682
pour véhicules avec portes coulissantes à droite	12225128.95	12225129.95	12225132.95	12225134.95	12225136.95
pour véhicules avec portes coulissantes à droite et portes arrière	12225130.95	12225131.95	12225133.95	12225135.95	12225137.95

Modèle	NV400 L4-H2-H3-HA **				
Année modèle	2011				
Empattement	4332				
pour véhicules avec portes coulissantes à droite	12225138.95				
pour véhicules avec portes coulissantes à droite et portes arrière	12225139.95				

\*avec surplomb \*\*modèle toit surélevé recouvert sur toute la hauteur  
Références pour véhicules avec 2 portes coulissantes sur demande

# Habillage intérieur



Aménagement de base

## Habillage intérieur bott vario protect plus

- Habillage sur mesure en aluminium de 1 mm d'épaisseur
- Léger et extrêmement résistant aux chocs
- Avec perforations perfo pour les supports et crochets perfo
- Fixations incluses

# Habillage intérieur

## Habillage intérieur bott vario protect plus



pour véhicules  
avec portes coulissantes à droite

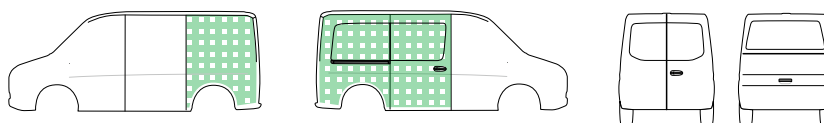

pour véhicules  
avec portes coulissantes à droite et  
portes arrière

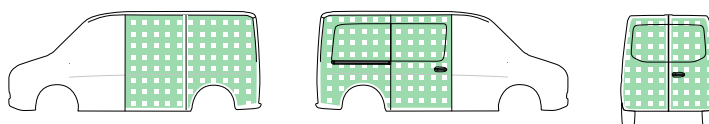

pour véhicules  
avec portes coulissantes à droite  
et hayon

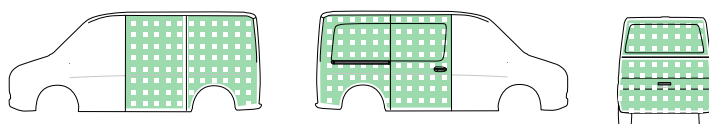

Modèle	NV200	NV300 L1-H1	NV300 L2-H1	NV300 L1-H2	NV300 L2-H2
Année modèle	2009	2016	2016	2016	2016
Empattement	2725	3098	3498	3098	3498
pour véhicules avec portes coulissantes à droite		12225206.98	12225209.98	12225206.98	12225209.98
pour véhicules avec portes coulissantes à droite et portes arrière	12225142.48	12225207.98	12225210.98	12225299.98	12225300.98
pour véhicules avec portes coulissantes à droite et hayon		12225208.98	12225211.98		

Modèle	NV400 L1-H1-FA	NV400 L1-H2-FA **	NV400 L2-H2-H3-FA **	NV400 L3-H2-H3 FA **	NV400 L3-H2-H3 HA **
Année modèle	2011	2011	2011	2011	2011
Empattement	3182	3182	3682	4332	3682
pour véhicules avec portes coulissantes à droite	12225128.98	12225129.98	12225132.98	12225134.98	12225136.98
pour véhicules avec portes coulissantes à droite et portes arrière	12225130.98	12225131.98	12225133.98	12225135.98	12225137.98

Modèle	NV400 L3-H2-H3-HA **			
Année modèle	2011			
Empattement	4332			
pour véhicules avec portes coulissantes à droite	12225138.98			
pour véhicules avec portes coulissantes à droite et portes arrière	12225139.98			

\*avec surplomb \*\*modèle toit surélevé recouvert sur toute la hauteur FA = Traction avant HA = Traction arrière  
Références pour véhicules avec 2 portes coulissantes sur demande

# Habillage intérieur

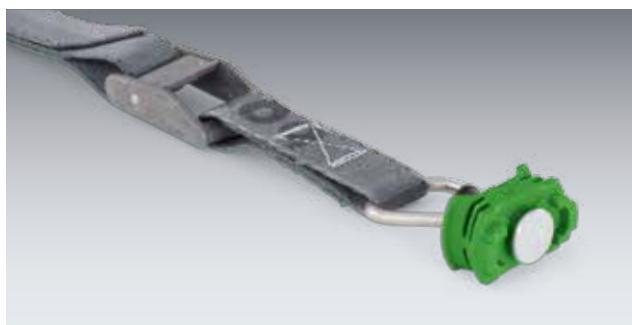
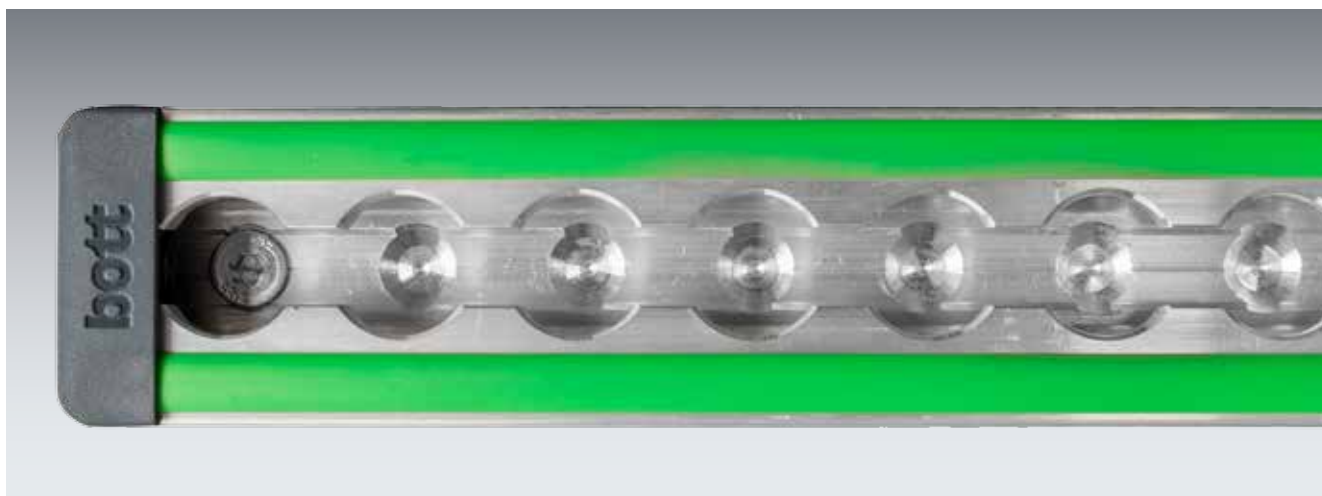

## Habillages intérieurs avec système modulaire d'attache au mur (rail / prorail)

- Habillages intérieurs bott vario protect avec rails d'arrimage intégrés avec profilé Airline
- Pour la fixation d'aménagements de véhicules bott vario ou pour l'arrimage avec sangles d'arrimages et attaches
- Pleine transmission de force dans la structure du véhicule grâce au collage des rails
- Les rails d'arrimage représentent une plus-value et peuvent rester dans le véhicule en cas de retrait de l'équipement
- Incl. kit de fixation

### bott vario protect rail

- avec rail d'arrimage au centre



### bott vario protect prorail

- avec rail d'arrimage au centre et en haut



# Habillage intérieur

## Habillage intérieur bott vario protect rail

pour véhicules  
avec porte coulissante à droite

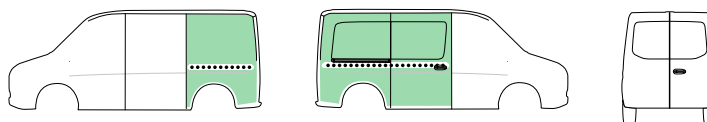

pour véhicules  
avec porte coulissante à droite et  
portes arrière

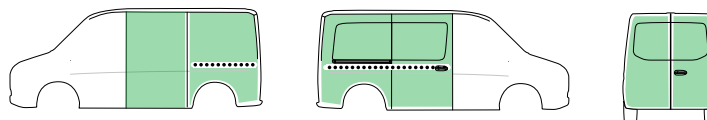

Modèle	NV400 L1-H1	NV400 L1-H2 **	NV400 L2-H2-H3-FA	NV400 L3-H2-H3-FA **	NV400 L3-H2-H3-HA **
Année modèle	2011	2011	2010	2010	2010
Empattement	3182	3182	3682	4332	3682
Pour véhicules avec porte coulissante à droite – avec rail au milieu	12220128.95	12220129.95	12220132.95	12220134.95	12220136.95
Pour véhicules avec porte coulissante à droite et portes arrières – avec rail au milieu	12220130.95	12220131.95	12220133.95	12220135.95	12220137.95

Modèle	NV400 L4-H2-H3-HA **				
Année modèle	2010				
Empattement	4332				
Pour véhicules avec porte coulissante à droite – avec rail au milieu	12220138.95				
Pour véhicules avec porte coulissante à droite et portes arrières – avec rail au milieu	12220139.95				

\*avec surplomb \*\*modèle toit surélevé recouvert sur toute la hauteur FA = Traction avant HA = Traction arrière  
Références pour véhicules avec 2 portes coulissantes sur demande



# Habillage intérieur

## Habillage intérieur bott vario protect prorail

pour véhicules  
avec porte coulissante à droite

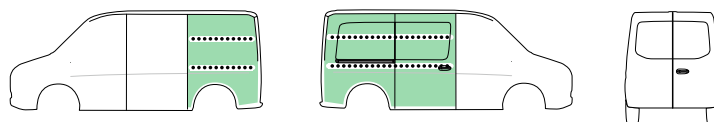

pour véhicules  
avec porte coulissante à droite et  
portes arrière

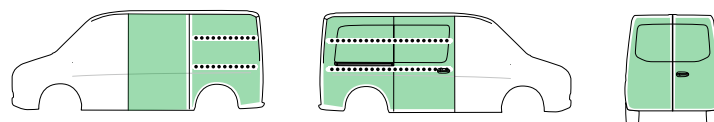

Modèle	NV400 L1-H1	NV400 L1-H2 **	NV400 L2-H2-H3-FA	NV400 L2-H2-H3-FA **	NV400 L3-H2-H3-HA **
Année modèle	2011	2011	2010	2010	2010
Empattement	3182	3182	3682	4332	3682
<b>Pour véhicules avec porte coulissante à droite – avec rail au milieu et supérieur</b>	<b>12221128.95</b>	<b>12221129.95</b>	<b>12221132.95</b>	<b>12221134.95</b>	<b>12221136.95</b>
<b>Pour véhicules avec porte coulissante à droite et portes arrières – avec rail au milieu et supérieur</b>	<b>12221130.95</b>	<b>12221131.95</b>	<b>12221133.95</b>	<b>12221135.95</b>	<b>12221137.95</b>

Modèle	NV400 L4-H2-H3-HA **				
Année modèle	2010				
Empattement	4332				
<b>Pour véhicules avec porte coulissante à droite – avec rail au milieu et supérieur</b>	<b>12221138.95</b>				
<b>Pour véhicules avec porte coulissante à droite et portes arrières – avec rail au milieu et supérieur</b>	<b>12221139.95</b>				

\*avec surplomb \*\*modèle toit surélevé recouvert sur toute la hauteur FA = Traction avant HA = Traction arrière  
Références pour véhicules avec 2 portes coulissantes sur demande

# Habillage intérieur



# Caractéristiques des modules

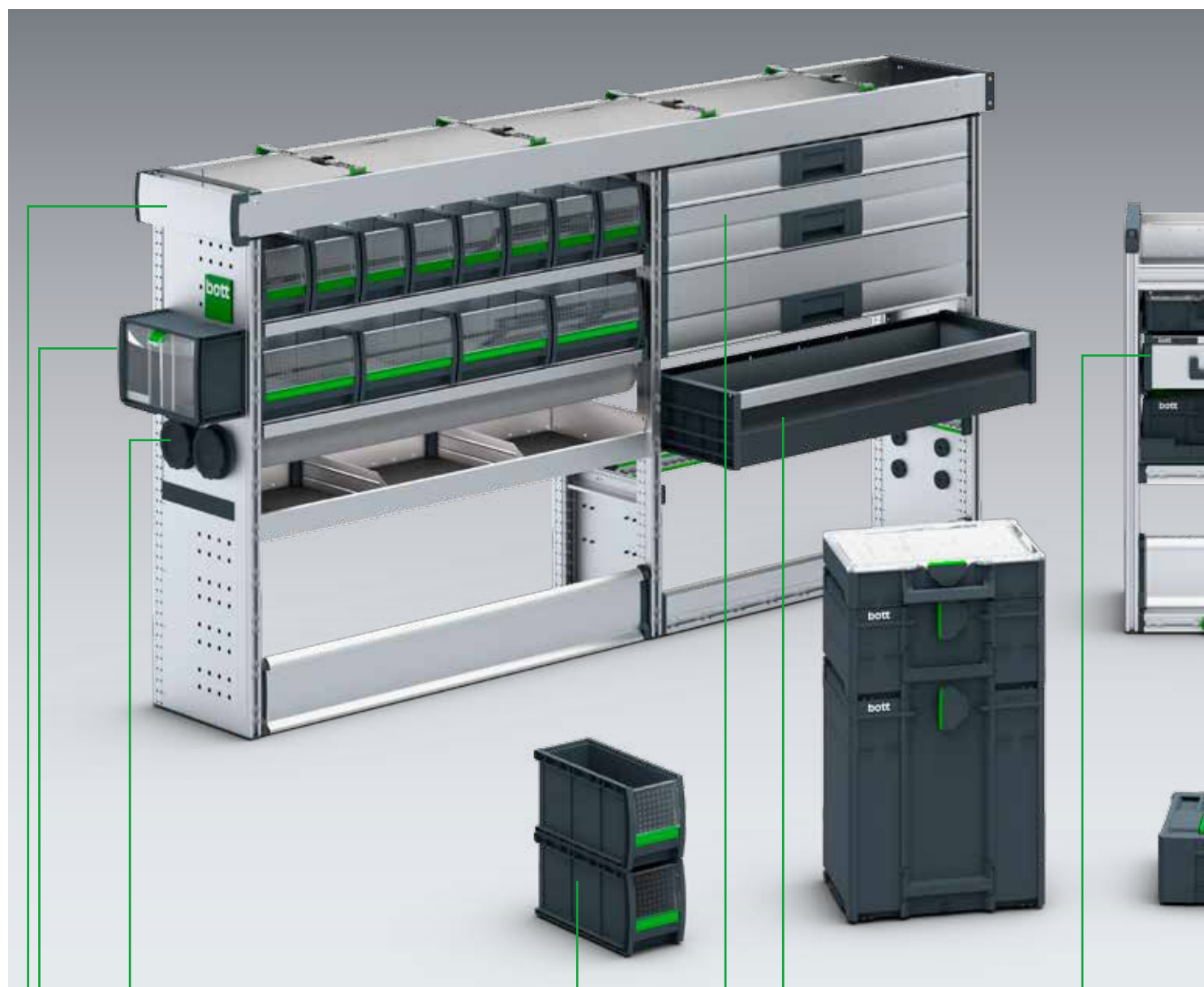

**Support pièces longues**  
pour un transport facile d'outils longs et lourds



**TiltBox**  
pour le rangement pratique de petites pièces et de matériel



**Bac pour pièces longues**  
pour un rangement sûr des tuyaux et profilés



**varioSlide**  
tiroirs légers à grand volume utile



**Tiroirs**  
avec glissières extension totale 100% et charge maxi de 70 kg



**bottBox**  
bacs pratiques pour véhicule de service et atelier



**bott vario3 V-Box**  
pour le rangement pratique  
du mètre pliant



**Systainer<sup>3</sup>**  
mallette flexible en 2 largeurs  
et 6 hauteurs



**Organizer Systainer<sup>3</sup>**  
mallette pratique pour petites pièces  
compatible avec tous les produits  
Systainer<sup>3</sup>



**varioCase**  
mallette en aluminium léger ou  
en tôle d'acier robuste



**Tiroirs tournés**  
permettent une utilisation ergonomique  
de l'extérieur du véhicule



**Tablette avec C-Lash**  
permet un arrimage facile  
sur les tablettes



**Éléments d'arrimage**  
permettent dans l'ensemble de  
l'aménagement de véhicules un trans-  
port sûr du matériel et des machines



# Packs module



NV 300



# Modules pour toutes les dimensions de véhicule

**bott**  
vario3



Les modules de l'aménagement de véhicules bott vario3 pour votre véhicule utilitaire offrent de nombreux éléments pour compartimer l'espace de stockage. Ceux-ci se combinent parfaitement pour les besoins particuliers de votre corps de métier. Lors de la conception de l'aménagement de véhicules bott vario3, les concepteurs ont porté une attention particulière à la sécurité, à la fonctionnalité et à l'utilisation optimale de l'espace disponible.

NV 400

## NV 300 L1-H1

Empattement  
3098 mm



### bott vario3 Silver Package

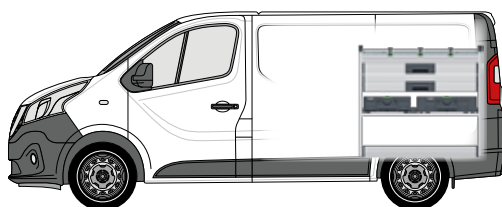
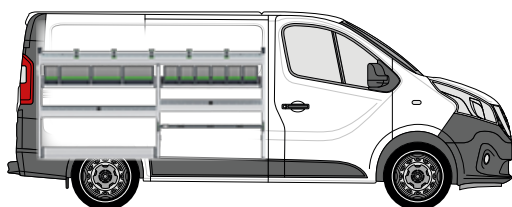

#### Le module de gauche comprend:

- 1 tablette aluminium avec tapis antidérapant, arrimage intégré (-C-) et 5 sangles d'arrimage (-C-)
- 2 tablettes extensibles bottBox avec 10 bottBox
- 2 tablettes aluminium avec tapis antidérapants et séparateurs
- 1 plancher avec arrimage intégré (-oo-)
- 1 plancher avec sangle à boucle (-C-)
- 2 joues avec arrimage intégré (-oo-)

#### Le module de droite comprend:

- 1 tablette aluminium avec tapis antidérapant, arrimage intégré (-C-) et 3 sangles d'arrimage (-C-)
- 2 tiroirs pour charge lourde avec tapis antidérapants
- 1 jeu de traverses avec 1 Systainer<sup>3</sup> M 187 et 1 Systainer<sup>3</sup> L 187
- 1 plancher avec arrimage intégré (-oo-)

<b>Module de gauche L x P x H mm</b>	<b>1934 x 376 x 950</b>
<b>Module de droite L x P x H mm</b>	<b>1038 x 376 x 950</b>
Poids Kg	59.64
<b>Référence</b>	<b>70099001.19M</b>
Kit de montage	73510067.51V



**-C- Lash**  
Tous les types d'arrimage avec la sangle d'arrimage C-Lash.

**TopLash -C-**  
Arrimage dans les tablettes.



**FrontLash -OO-**  
Arrimage vertical et horizontal de l'avant du rayonnage. Compatible avec le système Airline.



#### Accessoires inclus dans le pack

- 1 support document
- 1 sangle d'arrimage avec attache et pince
- 1 TiltBox
- 1 sangle d'arrimage C-Lash à encastrer



## bott vario3 Green Package

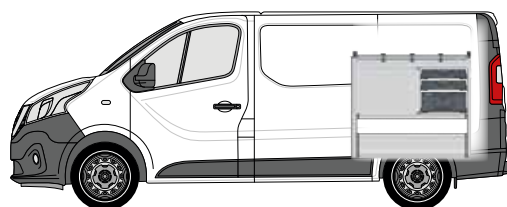
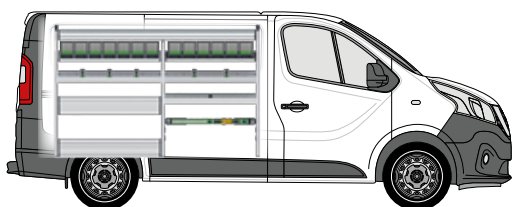



### Le module de gauche comprend:

- 2 tablettes à abattant avec abattants pivotants en aluminium et tapis antidérapants
- 2 tablettes extensibles bottBox avec 13 bottBox
- 2 tablettes aluminium avec tapis antidérapant, arrimage intégré (-oo- / -C-) et 5 sangles d'arrimage (-C-)
- 1 tablette aluminium avec tapis antidérapant et séparateur
- 1 plancher avec arrimage intégré (-oo-) et abattant pivotant en aluminium
- 1 kit d'arrimage avec sangle d'arrimage (-oo-)
- 3 joues avec arrimage intégré (-oo-)

### Le module de droite comprend:

- 1 tablette aluminium avec tapis antidérapant, arrimage intégré (-oo- / -C-) et 3 sangles d'arrimage (-C-)
- 3 tiroirs pour charge lourde avec tapis antidérapants
- 2 Systainer<sup>3</sup> Organizer M 89 avec 12 bacs chacun
- 1 Systainer<sup>3</sup> M 187
- 1 plancher avec arrimage intégré (-oo-) et 2 abattants pivotants en aluminium

<b>Module de gauche L x P x H mm</b>	<b>1934 x 376 x 1250</b>
<b>Module de droite L x P x H mm</b>	<b>1038 x 376 x 950</b>
Poids Kg	82.74
<b>Référence</b>	<b>70099060.19M</b>
Kit de montage	73510067.51V

	<b>-C- Lash</b> Tous les types d'arrimage avec la sangle d'arrimage C-Lash.	<b>TopLash -C-</b> Arrimage dans les tablettes.
	<b>FrontLash -OO-</b> Arrimage vertical et horizontal de l'avant du rayonnage. Compatible avec le système Airline.	



### Accessoires inclus dans le pack

- 1 support document
- 1 sangle d'arrimage avec attache et pince
- 1 TiltBox
- 1 sangle d'arrimage C-Lash à encastrer

## NV 300 L2-H1

Empattement  
3498 mm



### bott vario3 Silver Package

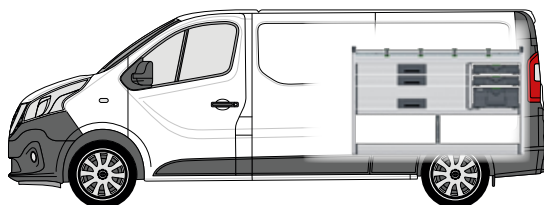
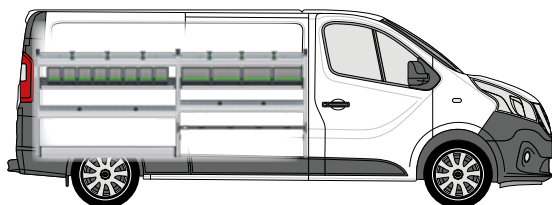

#### Le module de gauche comprend:

- 2 tablettes aluminium avec tapis antidérapants, arrimage intégré (-C-) et 6 sangles d'arrimage (-C-)
- 2 tablettes extensibles bottBox avec 12 bottBox
- 2 tablettes aluminium avec tapis antidérapants et séparateurs
- 1 plancher avec arrimage intégré (-oo-)
- 1 plancher avec sangle à boucle (-C-)
- 2 joues avec arrimage intégré (-oo-)

#### Le module de droite comprend:

- 1 tablette aluminium avec tapis antidérapant, arrimage intégré (-C-) et 4 sangles d'arrimage (-C-)
- 3 tiroirs pour charge lourde avec tapis antidérapants
- 2 Systainer<sup>3</sup> Organizer M 89 avec 12 bacs chacun
- 1 Systainer<sup>3</sup> M 187
- 1 plancher avec arrimage intégré (-oo-)

<b>Module de gauche L x P x H mm</b>	<b>2382 x 376 x 950</b>
<b>Module de droite L x P x H mm</b>	<b>1486 x 376 x 950</b>
Poids Kg	77.68
<b>Référence</b>	<b>70099003.19M</b>
Kit de montage	73510067.51V



#### -C- Lash

Tous les types d'arrimage avec la sangle d'arrimage C-Lash.

#### TopLash -C-

Arrimage dans les tablettes.



#### FrontLash -OO-

Arrimage vertical et horizontal de l'avant du rayonnage. Compatible avec le système Airline.



#### Accessoires inclus dans le pack

- 1 support document
- 1 sangle d'arrimage avec attache et pince
- 1 TiltBox
- 1 sangle d'arrimage C-Lash à encastrer





## bott vario3 Green Package

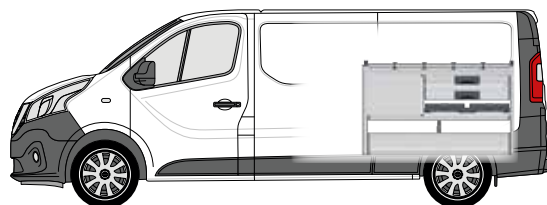



### Le module de gauche comprend:

- 1 bac pour pièces longues en aluminium avec tapis antidérapant
- 2 tablettes extensibles bottBox avec 16 bottBox
- 2 tablettes aluminium avec tapis antidérapant, arrimage intégré (-oo- / -C-) et 6 sangles d'arrimage (-C-)
- 1 tablette à abattant avec abattant pivotant en aluminium et tapis antidérapant
- 1 tablette aluminium avec tapis antidérapant et séparateurs
- 1 plancher avec arrimage intégré (-oo-) et abattant pivotant en aluminium
- 1 kit d'arrimage avec sangle d'arrimage (-oo-)
- 3 joues avec arrimage intégré (-oo-)

### Le module de droite comprend:

- 1 tablette aluminium avec tapis antidérapant, arrimage intégré (-oo- / -C-) et 4 sangles d'arrimage (-C-)
- 5 tiroirs pour charge lourde avec tapis antidérapants
- 2 Systainer<sup>3</sup> Organizer M 89 avec 12 bacs chacun
- 1 plancher avec arrimage intégré (-oo-) et 2 abattants pivotants en aluminium

<b>Module de gauche L x P x H mm</b>	<b>2382 x 376 x 1200</b>
<b>Module de droite L x P x H mm</b>	<b>1486 x 376 x 950</b>
Poids Kg	104.02
<b>Référence</b>	<b>70099061.19M</b>
Kit de montage	73510067.51V

	<b>-C- Lash</b> Tous les types d'arrimage avec la sangle d'arrimage C-Lash.	<b>TopLash -C-</b> Arrimage dans les tablettes.
	<b>FrontLash -OO-</b> Arrimage vertical et horizontal de l'avant du rayonnage. Compatible avec le système Airline.	



### Accessoires inclus dans le pack

- 1 support document
- 1 sangle d'arrimage avec attache et pince
- 1 TiltBox
- 1 sangle d'arrimage C-Lash à encastrer

## NV 400 L1-H2

Empattement  
3182 mm



### bott vario3 Silver Package

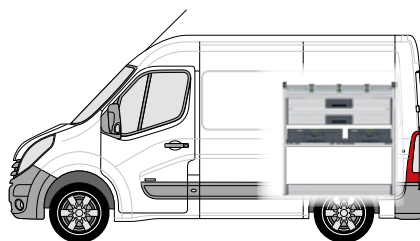
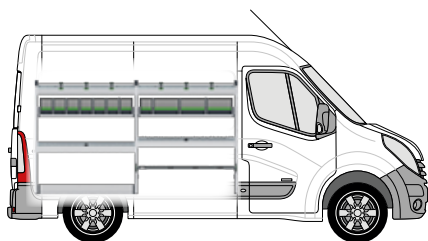

#### Le module de gauche comprend:

- 2 tablettes aluminium avec tapis antidérapant, arrimage intégré (-C-) et 6 sangles d'arrimage (-C-)
- 2 tablettes extensibles bottBox avec 11 bottBox
- 2 tablettes aluminium avec tapis antidérapants et séparateurs
- 1 plancher avec arrimage intégré (-oo-)
- 1 plancher avec sangle à boucle (-C-)
- 2 joues avec arrimage intégré (-oo-)

#### Le module de droite comprend:

- 1 tablette aluminium avec tapis antidérapant, arrimage intégré (-C-) et 3 sangles d'arrimage (-C-)
- 2 tiroirs pour charge lourde avec tapis antidérapants
- 1 jeu de traverses avec 1 Systainer<sup>3</sup> M 187 et 1 Systainer<sup>3</sup> L 187
- 1 plancher avec arrimage intégré (-oo-)

<b>Module de gauche L x P x H mm</b>	<b>2046 x 376 x 1150</b>
<b>Module de droite L x P x H mm</b>	<b>1038 x 376 x 1050</b>
Poids Kg	62.89
<b>Référence</b>	<b>70099062.19M</b>
Kit de montage	73510067.51V



#### -C- Lash

Tous les types d'arrimage avec la sangle d'arrimage C-Lash.

#### TopLash -C-

Arrimage dans les tablettes.



#### FrontLash -OO-

Arrimage vertical et horizontal de l'avant du rayonnage. Compatible avec le système Airline.



#### Accessoires inclus dans le pack

- 1 support document
- 1 sangle d'arrimage avec attache et pince
- 1 TiltBox
- 1 sangle d'arrimage C-Lash à encastrer





NV 400 L1-H2

Empattement  
3182 mm

## bott vario3 Green Package

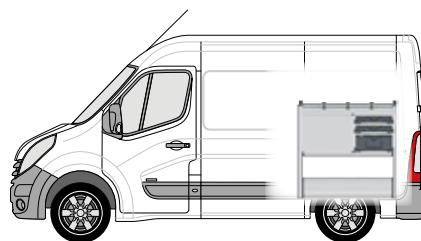
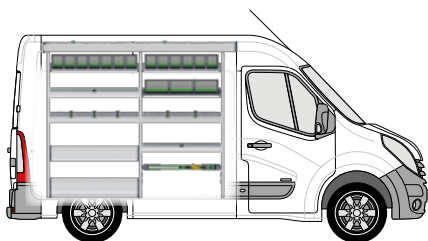



### Le module de gauche comprend:

- 1 bac pour pièces longues en aluminium avec tapis antidérapant
- 3 tablettes extensibles bottBox avec 16 bottBox
- 2 tablettes aluminium avec tapis antidérapant, arrimage intégré (-oo- / -C-) et 5 sangles d'arrimage (-C-)
- 1 tablette à abattant avec abattant pivotant en aluminium et tapis antidérapant
- 2 tablettes aluminium avec tapis antidérapants et séparateurs
- 1 plancher avec arrimage intégré (-oo-) et abattant pivotant en aluminium
- 1 kit d'arrimage avec sangle d'arrimage (-oo-)
- 3 joues avec arrimage intégré (-oo-)

### Le module de droite comprend:

- 1 tablette aluminium avec tapis antidérapant, arrimage intégré (-oo- / -C-) et 3 sangles d'arrimage (-C-)
- 3 tiroirs pour charge lourde avec tapis antidérapants
- 2 Systainer<sup>3</sup> Organizer M 89 avec 12 bacs chacun
- 1 Systainer<sup>3</sup> M 187
- 1 plancher avec arrimage intégré (-oo-) et 2 abattants pivotants en aluminium

<b>Module de gauche L x P x H mm</b>	<b>1934 x 376 x 1700</b>
<b>Module de droite L x P x H mm</b>	<b>1038 x 488 x 1050</b>
Poids Kg	98.98
<b>Référence</b>	<b>70099063.19M</b>
Kit de montage	73510067.51V

	<b>-C- Lash</b> Tous les types d'arrimage avec la sangle d'arrimage C-Lash.	<b>TopLash -C-</b> Arrimage dans les tablettes.
	<b>FrontLash -OO-</b> Arrimage vertical et horizontal de l'avant du rayonnage. Compatible avec le système Airline.	



### Accessoires inclus dans le pack

- 1 support document
- 1 sangle d'arrimage avec attache et pince
- 1 TiltBox
- 1 sangle d'arrimage C-Lash à encastrer

## NV 400 L2-H2

Empattement  
3682 mm



### bott vario3 Silver Package

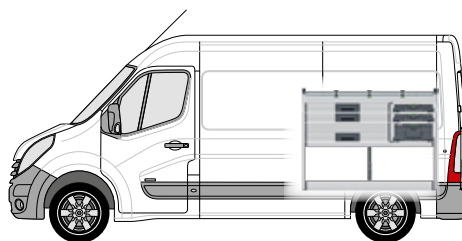
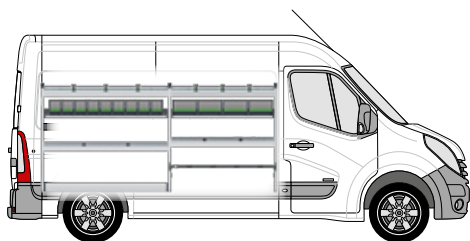

#### Le module de gauche comprend:

- 2 tablettes aluminium avec tapis antidérapants, arrimage intégré (-C-) et 6 sangles d'arrimage (-C-)
- 2 tablettes extensibles bottBox avec 13 bottBox
- 2 tablettes aluminium avec tapis antidérapants et séparateurs
- 1 plancher avec arrimage intégré (-oo-)
- 1 plancher avec sangle à boucle (-C-)
- 2 joues avec arrimage intégré (-oo-)

#### Le module de droite comprend:

- 1 tablette aluminium avec tapis antidérapant, arrimage intégré (-C-) et 3 sangles d'arrimage (-C-)
- 3 tiroirs pour charge lourde avec tapis antidérapants
- 2 Systainer<sup>3</sup> Organizer M 89 avec 12 bacs chacun
- 1 Systainer<sup>3</sup> M 187
- 1 plancher avec arrimage intégré (-oo-)

<b>Module de gauche L x P x H mm</b>	<b>2494 x 376 x 1150</b>
<b>Module de droite L x P x H mm</b>	<b>1374 x 376 x 1050</b>
Poids Kg	79.27
<b>Référence</b>	<b>70099054.19M</b>
Kit de montage	73510067.51V



#### -C- Lash

Tous les types d'arrimage avec la sangle d'arrimage C-Lash.

#### TopLash -C-

Arrimage dans les tablettes.



#### FrontLash -OO-

Arrimage vertical et horizontal de l'avant du rayonnage. Compatible avec le système Airline.



#### Accessoires inclus dans le pack

- 1 support document
- 1 sangle d'arrimage avec attache et pince
- 1 TiltBox
- 1 sangle d'arrimage C-Lash à encastrer



**bott vario3 Green Package**

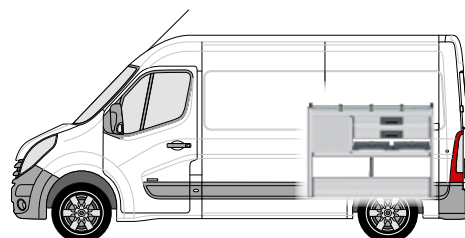
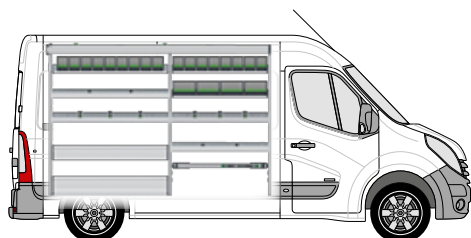

**Le module de gauche comprend:**

- 1 bac pour pièces longues en aluminium avec tapis antidérapant
- 3 tablettes extensibles bottBox avec 21 bottBox
- 2 tablettes aluminium avec tapis antidérapant, arrimage intégré (-oo- / -C-) et 6 sangles d'arrimage (-C-)
- 1 tablette à abattant avec abattant pivotant en aluminium et tapis antidérapant
- 2 tablettes aluminium avec tapis antidérapants et séparateurs
- 1 plancher avec arrimage intégré (-oo-) et abattant pivotant en aluminium
- 1 kit d'arrimage avec sangle d'arrimage (-oo-)
- 3 joues avec arrimage intégré (-oo-)

**Le module de droite comprend:**

- 1 tablette aluminium avec tapis antidérapant, arrimage intégré (-oo- / -C-) et 3 sangles d'arrimage (-C-)
- 5 tiroirs pour charge lourde avec tapis antidérapants
- 2 Systainer<sup>3</sup> Organizer M 89 avec 12 bacs chacun
- 1 plancher avec arrimage intégré (-oo-) et 2 abattants pivotants en aluminium

<b>Module de gauche L x P x H mm</b>	<b>2494 x 376 x 1700</b>
<b>Module de droite L x P x H mm</b>	<b>1374 x 488 x 1050</b>
Poids Kg	118.97
<b>Référence</b>	<b>70099055.19M</b>
Kit de montage	73510067.51V

	<b>-C- Lash</b> Tous les types d'arrimage avec la sangle d'arrimage C-Lash.		<b>TopLash -C-</b> Arrimage dans les tablettes.
	<b>FrontLash -OO-</b> Arrimage vertical et horizontal de l'avant du rayonnage. Compatible avec le système Airline.		



**Accessoires inclus dans le pack**

- 1 support document
- 1 sangle d'arrimage avec attache et pince
- 1 TiltBox
- 1 sangle d'arrimage C-Lash à encastrer

# Systemes de galeries

Espace de stockage  
optimisé

Légèreté

Composants aux formes  
aérodynamiques

Transport sûr du chargement



## Légèreté, solidité et sécurité

bott vous propose le système de galeries le mieux adapté à vos besoins. Nos systèmes de galeries sont légers, solides et sûrs. Ils offrent un maximum d'espace de stockage sur le toit du véhicule, sont économiques et durables. Leurs composants aux formes aérodynamiques en aluminium anodisé minimisent la résistance de l'air et les bruits du vent.

Nos nombreux accessoires vous permettent de compléter le système de galeries selon vos besoins. Par ex-

emple avec un élévateur d'échelle qui propose une solution ergonomique pour ranger une échelle. Avec les élévateurs d'échelle de bott, vous pouvez rapidement et simplement charger ainsi que décharger les échelles arrimées sur le toit de votre véhicule tout en assurant votre sécurité.

# Systèmes de galeries

## Barres de toit



Modèle	NV200	NV200	NV300	NV300	NV300
Année de construction	2009	2009	2016	2016	2016
Empattement	2725	2725	3098/3498	3098/3498	3098/3498
Longueur de véhicule	L1	L1	Alle	Alle	Alle
Hauteur de véhicule	H1	H1	H1	H1	H1
Modèle arrière	toutes	toutes	toutes	toutes	toutes
Nombre de galeries	2x	3x	2x	3x	4x
<b>Référence</b>	<b>35001053</b>	<b>35001027</b>	<b>35001076</b>	<b>35001077</b>	<b>35001078</b>

Modèle	NV300	NV300	NV300	NV400	NV400
Année de construction	2016	2016	2016	2010	2010
Empattement	3098/3498	3098/3498	3098/3498	3182/3682/4332	3182/3682/4332
Longueur de véhicule	toutes	toutes	toutes	toutes	toutes
Hauteur de véhicule	H2	H2	H2	H1/H2	H1/H2
Modèle arrière	toutes	toutes	toutes	Portes doubles	Portes doubles
Nombre de galeries	2x	3x	4x	2x	3x
<b>Référence</b>	<b>35001079</b>	<b>35001080</b>	<b>35001081</b>	<b>35001056*</b>	<b>35001057*</b>

Modèle	NV400				
Année de construction	2016				
Empattement	3182/3682/4322				
Longueur de véhicule	toutes				
Hauteur de véhicule	H1/H2				
Modèle arrière	Portes doubles				
Nombre de galeries	4x				
<b>Référence</b>	<b>35001058*</b>				

\*La galerie de toit de base ne convient pas aux toits en fibre de verre puisqu'il n'y a pas de montage pour le système de galerie de toit.



# Systemes de galeries

## Supports lateraux

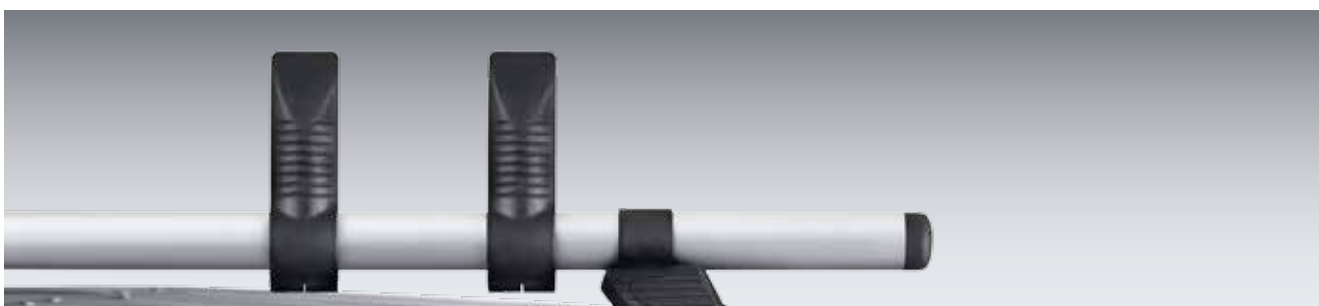

- Pour montage suppl6mentaire sur la traverse de la galerie de base avec 3 ou 4 traverses

Lot (pi6ces)	2
R6f6rence	<b>35002034</b>

## Rouleau de chargement arri6re - adapt6 pour les galeries de base



Mod6le	NV200	NV300	NV300	NV300	NV400
Ann6e de construction minimale	2009	2016	2016	2016	2010
Empattement mm	2725	3098/3498	3098/3498	3098/3498	3182/3682/4332
Longueur de v6hicule	toutes	toutes	toutes	toutes	toutes
Hauteur de v6hicule	H1	H1	H1	H2	H1/H2/H3
Arri6re	Portes doubles	Portes doubles	Hayon	Portes doubles	Portes doubles
R6f6rence	<b>35002026</b>	<b>35002028</b>	<b>35002025</b>	<b>35002026</b>	<b>35002026</b>

# Systemes de galeries

## Tubes de chargement en aluminium pour piéces longues



- Insert en acier aux deux extrémités, verrouillable et résistant à la perforation
- Capacité de charge max. : 50 kg
- En aluminium avec revêtement poudre

Modèle pour	Tuyaux jusqu'à 2 m	Tuyaux jusqu'à 3 m
Référence	<b>35002021</b>	<b>35002022</b>



« Je travaille en hauteur tous les jours. Les échelles me sont donc indispensables. Elles sont disposées de manière sécurisée sur le toit de ma camionnette.

Grâce à l'aide au chargement pratique de bott, je peux les charger et les décharger rapidement ».



# Systèmes de galeries

## Galerie



Modèle	NV200	NV200	NV300	NV300	NV300
Année de construction minimale	2009	2009	2016	2016	2016
Empattement mm	2725	2725	3098	3098	3498
Longueur de véhicule	L1	L1	L1	L1	L2
Hauteur de véhicule	H1	H1	H1	H1	H1
Modèle arrière	Portes doubles	Portes doubles	Portes doubles	Hayon	Portes doubles
Galerias de toit	1,25 x 2,2 m	1,25 x 2,0 m	1,60 x 2,8 m	1,60 x 2,6 m	1,60 x 3,2 m
<b>Référence</b>	<b>35001054</b>	<b>35001055</b>	<b>35001082</b>	<b>35001083</b>	<b>35001084</b>

Modèle	NV300	NV300	NV300	NV400	NV400
Année de construction minimale	2016	2016	2016	2010	2010
Empattement mm	3498	3098	3498	3182	3682
Longueur de véhicule	L2	L1	L2	L1	L2
Hauteur de véhicule	H1	H2	H2	H1/H2	H2
Modèle arrière	Hayon	Portes doubles	Portes doubles	Portes doubles	Portes doubles
Galerias de toit	1,60 x 3,0 m	1,40 x 2,2 m	1,40 x 2,6 m	1,60 x 3,0 m	1,60 x 3,4 m
<b>Référence</b>	<b>35001085</b>	<b>35001086</b>	<b>35001087</b>	<b>35001059*</b>	<b>35001060*</b>

Modèle	NV400	NV400			
Année de construction minimale	2010	2010			
Empattement mm	4332 FA / 3682 HA	4332			
Longueur de véhicule	L3	L4			
Hauteur de véhicule	H2	H2			
Modèle arrière	Portes doubles	Portes doubles			
Galerias de toit	1,60 x 3,8 m	1,60 x 4,4 m			
<b>Référence</b>	<b>35001061*</b>	<b>35001062*</b>			

\*La galerie de toit de base ne convient pas aux toits en fibre de verre puisqu'il n'y a pas de montage pour le système de galerie de toit

# Arrimage

Arrimage simplifié

Sécurité du conducteur et  
du chargement assuré

Des prescriptions toujours  
respectées



## Rouler en toute sécurité

Tous les composants de l'aménagement de véhicules bott vario3 vous offrent des solutions innovantes pour simplifier l'arrimage. L'ensemble de votre matériel et de votre équipement est ainsi bien rangé. Soit avec des rails d'arrimage dont l'efficacité a déjà fait ses preuves dans le transport aérien ou bien avec notre nouvelle fixation C-Lash dont la manipulation est un vrai jeu d'enfants. C-Lash permet de fixer progressivement les sangles d'arrimage à nos profilés en aluminium spéciaux exactement là où vous en avez besoin.

Vous sécurisez ainsi votre chargement et votre équipement pour faire face à toutes les conditions sur la route, y compris les routes en mauvais état. Notre large gamme de produits propose des solutions d'arrimage adaptées à toutes les attentes.

# Arrimage

## Rail d'arrimage avec profilé de protection



- Surfaces d'appui avec baguette de protection, idéal pour les charges à surfaces fragiles
- Pour sangles avec attache
- Largeur 46 mm
- Intervalles de 25 mm
- Charge maxi 500 daN (selon le type de fixation)
- Le profilé de protection vert peut être remplacé par des bandes LED
- Incl. 2 embouts de protection
- Rail d'arrimage: 85001138.19V

Longueur de rail mm	1000	1500	2000	3000	mètre linéaire
Référence	67901014.98V	67901015.98V	67901016.98V	67901017.98V	67901018.98V

## Mallette de sécurisation de chargement



- Idéal pour les véhicules équipés d'un aménagement bott vario3 avec éléments d'arrimage et/ou rails d'arrimage
- Une sécurisation fiable et rapide du chargement est possible via les points d'arrimage ou les rails d'arrimage du véhicule grâce à l'utilisation de sangles avec attaches
- Kit composé de :
- 1x organisateur Systainer<sup>3</sup> M 89
- 2x sangle d'arrimage 3,5 m avec attache et pince
- 2x sangle d'arrimage 3,5 m avec attache et cliquet
- 6x module antidérapant
- 6x module de protection d'angle
- Incl. informations importantes sur l'arrimage

Dimensions L x P x H mm	396 x 296 x 89
Référence	72610038.19V



## Sangle à cliquet



- Sangle bott gris anthracite
- Adaptée aux rails d'arrimage
- Largeur de la sangle 25 mm

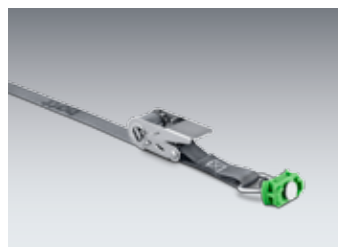

Longueur de sangle mm	1000	2500	3000	3500	5000	2500
Fixation mm	130	130	130	500	500	500
Charge admissible daN	500	500	400	500	500	500
Référence	62626005.19V	62626006.19V	62626069.19V	62626007.19V	62626008.19V	62626049.19V

## Sangle à boucle

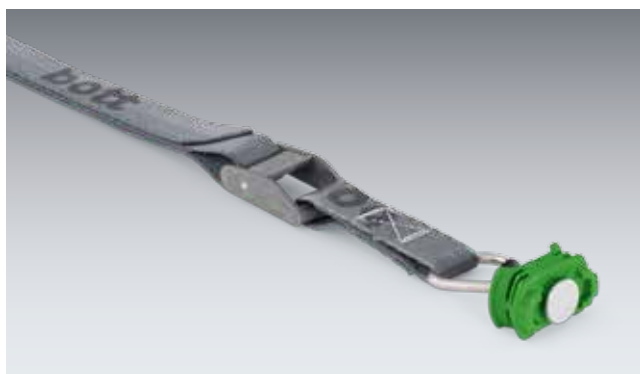

- Sangle bott gris anthracite
- Adaptée aux rails d'arrimage
- Largeur de la sangle 25 mm

Longueur de sangle mm	1000	2500	2500	3500	5000
Fixation mm	130	130	500	500	500
Charge admissible daN	150	150	150	150	150
Référence	62626009.19V	62626010.19V	62626050.19V	62626011.19V	62626012.19V

# Arrimage

## Filet d'arrimage



- Filet d'arrimage de chargement tricoté à mailles serrées
- Contrôlé selon la directive VDI 2700
- Mailles de 45 x 45 mm
- Charge admissible jusqu'à 400 daN
- Sangle à boucle périphérique

Modèle	4x crochet	4x pions de fixation	4x crochet	4x pions de fixation
Dimensions L x P	1250 x 730	1250 x 730	2290 x 1500	2290 x 1500
Référence	62627006.19V	62627007.19V	62627008.19V	62627009.19V

## Bâche d'arrimage

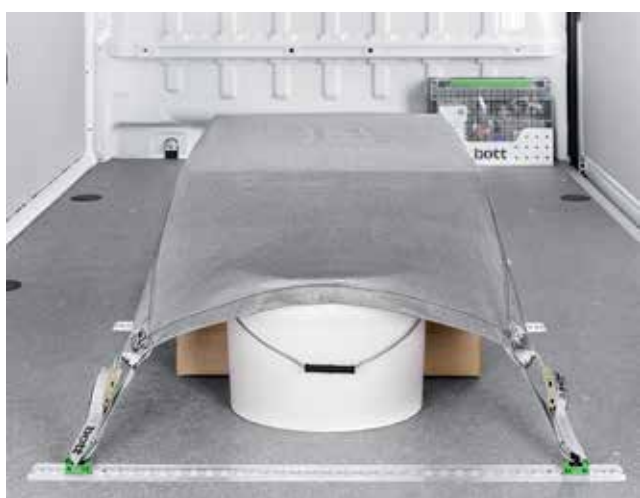

- Pour la sécurisation du chargement dans le véhicule et sur le plateau
- Protection contre le vol grâce à une toile opaque
- Contrôlé selon la directive VDI 2700
- Charge admissible jusqu'à 200 daN
- Coloris : gris anthracite

Modèle	4x sangle à boucle avec crochet plat	4x sangle à boucle avec attache	6x sangle à boucle avec crochet plat	6x sangle à boucle avec attache
Dimensions L x P mm	1250 x 730	1250 x 730	2290 x 1500	2290 x 1500
Référence	62627010.19V	62627011.19V	62627012.19V	62627013.19V

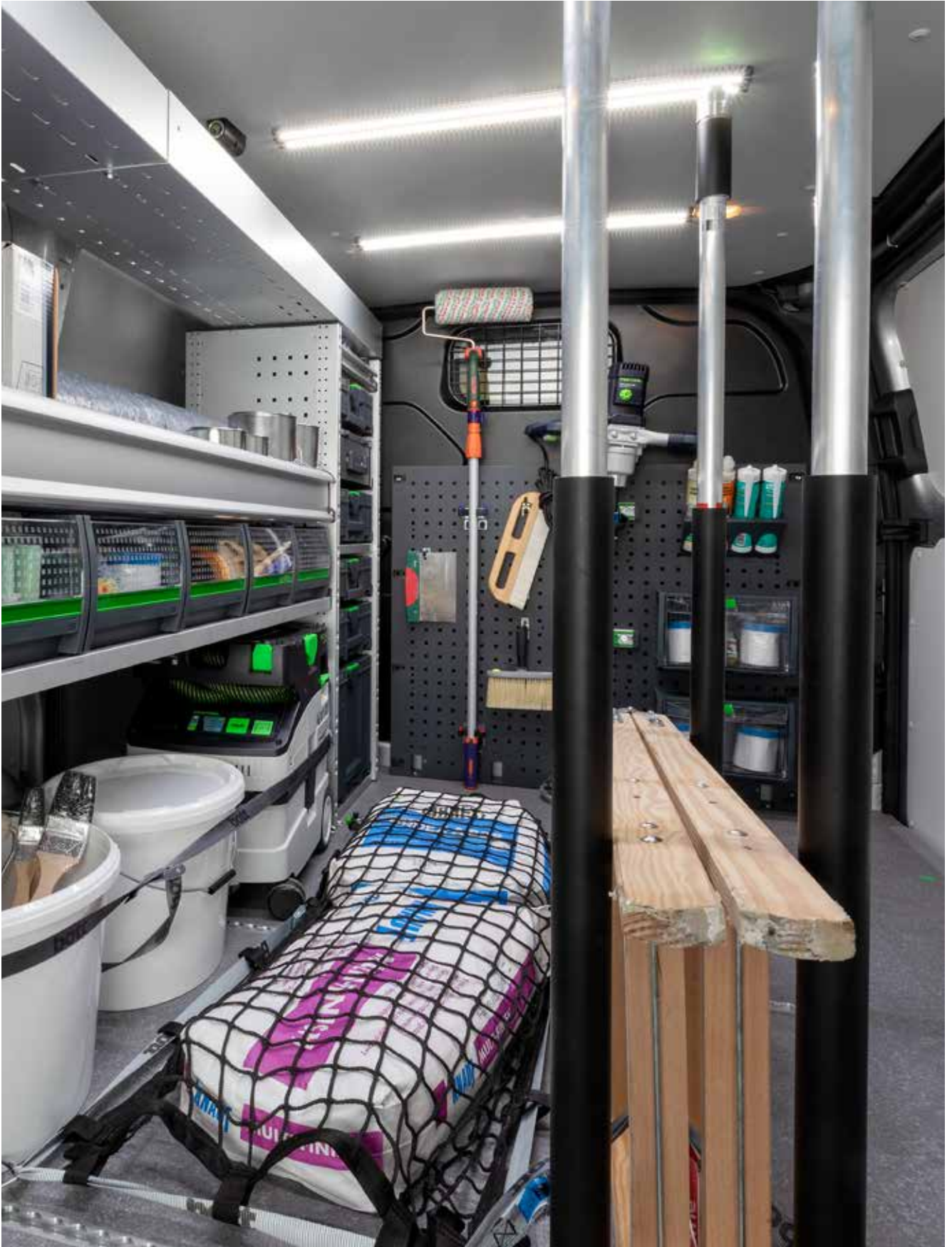

# Arrimage

## Support pour pelles et outils pour les portes arrière



- Pour les pièces légères telles que les échelles en alu, les balais, les pelles et autres outils
- Panneau arrière arrière avec perforation perfo
- Fixation du matériel par 10 crochets perfo et 2 bandes de caoutchouc
- Incl. 2 profilés de fixation réglables en hauteur pour le montage du support de pelle sur les portes du véhicule (uniquement pour les variantes à toit surélevé)

Dimensions L x P x H mm

500 x 240 x 1500

Référence

63502048.97V

## Bride de sanglage



- Pour la fixation rapide et sûre de pièces fines et longues
- Matériau : acier galvanisé
- Bande de serrage : caoutchouc noir

Dimensions L x P x H mm	150 x 40 x 40	150 x 40 x 40
Référence	63003041.51V	63003042.51V

## Support pour échelle 3 pièces



- 3 pièces, pour les échelles simples et doubles
- Pour fixation sur le longeron de toit du véhicule via un mécanisme central pliant (Se fixe sur les renforts du véhicule)
- Coloris : gris anthracite (RAL 7016)



Modèle	Adapté aux montants d'échelle de 70 à 100 mm	Adapté aux montants d'échelle de 130 à 160 mm
Dimensions L x P x H mm	46 x 300 x 130	46 x 300 x 130
Référence	63003083.19V	63003084.19V



# Arrimage

## Support de plaques de compactage avec sangle d'arrimage



- Pour le transport en toute sécurité de plaques de compactage dans des fourgons ou sur le plateau
- Adapté aux plaques LxP : 280 x 330-350 mm
- Hauteur de poignée réglable
- Incl. Sangle



Dimensions L x P x H mm	315 x 560 x 930
Référence	07002234.19

## Barre d'arrêt de charge réglable



- Pour la sécurisation de transport de grands chargements
- Téléscoopique rapidement sans outil
- 4 versions avec diverses plages de réglage
- Valeur indicative : Force de blocage BC x 4 = poids maximum autorisé du chargement pour un arrimage arrière
- À partir d'une longueur de 1550 mm, avec revêtement en caoutchouc sur tout le pourtour dans la zone inférieure pour des propriétés antidérapantes améliorées ainsi qu'une protection supplémentaire du chargement



Plage de réglage mm	650-900	1050-1550	1550-2050	2000-2500
Force de blocage BC daN	300	300	300	160
Référence	85001041	85001039	85001013	85001040



## Barre d'arrêt plus



- Pour la sécurisation de transport de grands chargements
- Téléscopique rapidement sans outil
- Manipulation aisée grâce au verrouillage à encliquetage.
- Aucune précontrainte axiale requise lors de l'utilisation de la barre d'arrêt, donc pas de pressions de contrainte dans le toit ou la paroi latérale
- Adaptée à une utilisation horizontale et verticale
- Surface d'appui homogène sur toute la longueur
- Diamètre de la barre d'arrêt homogène et continu, ce qui garantit une planéité sur le matériel transporté
- Revêtement en caoutchouc sur tout le pourtour pour des propriétés antidérapantes améliorées et donc pour une protection supplémentaire du chargement.

Plage de réglage mm	650-800	800-1000	1000-1400	1400-2050	1700-2500
Force de blocage BC daN	450-300	450-300	350-250	300-150	300-100
Référence	85001118	85001119	85001120	85001121	85001122

## Kit de fixation pour barres d'arrêt



- Pour le rangement sûr et à économie d'espace de 2 ou 4 barres d'arrêt
- Adapté aux barres d'arrêt de charge télescopique bott et aux barres d'arrêt de charge télescopique plus
- Pour montage sur des rails d'arrimage sur la paroi latérale d'un véhicule ou dans la zone de toit
- Tôle d'acier, revêtement poudre
- Coloris : gris anthracite (RAL 7016)

Modèle	Pour 2 barres d'arrêt	Pour 4 barres d'arrêt
Dimensions L x P x H mm	85 x 75 x 120	85 x 75 x 270
Référence	63003086.19	63003087.19

## Tapis antidérapant



- À positionner sous la charge
- Indice de friction conformément à la directive VDI 2700 avec certificat de contrôle DEKRA
- Difficilement inflammable Bfl-S1 selon EN 13501
- Antidérapant, indéformable, indéchirable, résistant, étanche, résistant à l'huile et à la graisse, lavable jusqu'à 60°C
- Coloris : gris anthracite (RAL 7016)
- Incl. support (114 x 114 x 500 mm)

Modèle	incl. support	-	incl. support	-
Dimensions L x P x H mm	620 x 820 x 5	620 x 820 x 5	1220 x 820 x 5	1220 x 820 x 5
Référence	61302001.19V	61302002.19V	61302003.19V	61302004.19V

## Module antidérapant



- A : Module antidérapant à positionner sous la charge
- B : Protection d'angle pour le chargement, avec ouvertures pour enfiler la sangle d'arrimage
- Indice de friction conformément à la directive VDI 2700 avec certificat de contrôle DEKRA
- Difficilement inflammable Bfl-S1 selon EN 13501
- Antidérapant, indéformable, indéchirable, résistant, étanche, résistant à l'huile et à la graisse, lavable jusqu'à 60°C
- Coloris : gris anthracite (RAL 7016)
- En option avec support de rangement en aluminium anodisé (160 x 45 x 160 mm)

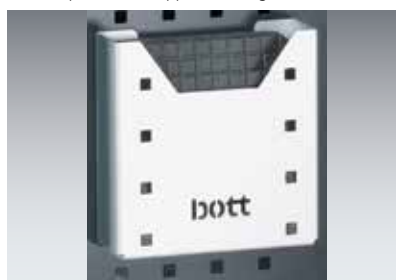

Modèle	incl. support	-
Lot de	6	6
Dimensions L x P x H mm	160 x 45 x 160	152 x 152 x 5
Référence	61302006.19V	61302007.19V

## Pion arrimage bott vario3



- Permet un arrimage rapide et facile
- Pour le montage aux aménagements de véhicules bott vario3, adapté aux rainures en T sur le bott vario3 joues et à de nombreux composants du système
- Avec perforation Airline -oo- pour sangles d'arrimage avec attache

Dimensions L x P x H mm	29 x 16 x 112
Référence	72610028.19V

# Arrimage

## sangle

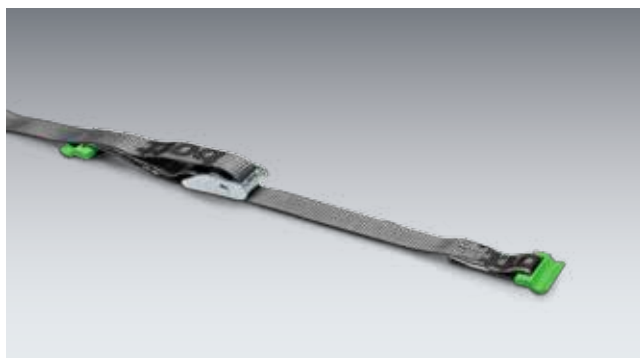

- Permet un arrimage rapide et facile
- Pour le montage sur aménagements de véhicule bott vario3, latéralement sur le bott vario3 joues
- Contenu de la livraison :
  - 1x sangle d'arrimage (-C-) avec sangle à boucle
  - 2x pose sur point d'arrimage unique (-C-)
- Sangle bott gris anthracite
- Largeur de la sangle 25 mm

Modèle	Sangle d'arrimage C-Lash superstr.	Sangle d'arrimage C-Lash superstr.
Longueur de sangle mm	1000	2500
Fixation mm	100	100
Charge admissible daN	100	100
Référence	72610034.19V	72610035.19V

Modèle	Sangle d'arrimage C-Lash instal.	Sangle d'arrimage C-Lash instal.
Longueur de sangle mm	1000	2500
Fixation mm	100	100
Charge admissible daN	100	100
Référence	72610030.19V	72610031.19V

Modèle	Sangle d'arrimage C-Lash bât. interm.	Sangle d'arrimage C-Lash bât. interm.
Longueur de sangle mm	1000	2500
Fixation mm	100	100
Charge admissible daN	100	100
Référence	72610041.17V	72610042.17V

Modèle	Sangle d'Arrimage à Boucle	Sangle d'Arrimage à Boucle	Sangle d'Arrimage à Boucle
Longueur de sangle mm	700	1000	2500
Fixation mm	100	100	100
Charge admissible daN	50	50	50
Référence	62626099.19V	62626095.19V	62626096.19V

## Sangle d'arrimage avec enrouleur automatique et rail d'arrimage



- Pour une sécurisation fiable et rapide du chargement
- Version avec attache sans extrémité rigide, pour fixation à un aménagement de véhicules
- Sangle noire
- Largeur de la sangle 25 mm
- Longueur de sangle 2000 mm

Modèle	Crochet - crochet	Attache - à visser	Attache - attache
Fixation mm	200	-	200
Charge admissible daN	125	125	125
Référence	62626062.90	62626061.90	62626065.90



# Arrimage

## Anneau d'arrimage



- Tôle d'acier galvanisée
- Pour montage encastré
- Incl. kit de fixation

Modèle	Anneau d'arrimage	Anneau d'arrimage
Dimensions L x P x H mm	104 x 70 x 12	145 x 100 x 17
Référence	63003033.51V	63003034.51V



Rouler en toute sécurité



## Sangle avec crochet et cliquet



- Sangle bott gris anthracite
- Crochet universel pour points d'arrimage et anneaux d'arrimage
- Largeur de la sangle 25 mm

Longueur de sangle mm	3000	5000
Fixation mm	130	500
Charge admissible daN	400	650
Référence	62626067.19V	62626033.19V

## Sangle d'arrimage avec sangle large



- Sangle bott gris anthracite
- Largeur de la sangle 50 mm

Modèle	Crochet	Crochet mousqueton
Longueur de sangle mm	5000	5000
Fixation mm	500	500
Charge admissible daN	750	750
Référence	62626089.19	62626091.19

# Arrimage

## Sangle avec boucle



- Sangle bott gris anthracite
- Largeur de la sangle 25 mm

Longueur de sangle mm	1000	2500
Charge admissible daN	300	300
Référence	62626037.19V	62626039.19V



Rouler en toute sécurité

## Sangle avec crochet mousqueton



- Sangle bott gris anthracite
- Largeur de la sangle 25 mm

Modèle	cliquet	cliquet	cliquet
Longueur de sangle mm	2500	3500	5000
Fixation mm	250	500	500
Charge admissible daN	650	650	650
Référence	62626075.19	62626076.19	62626077.19

Modèle	Pinces	Pinces	Pinces
Longueur de sangle mm	2500	3500	5000
Fixation mm	250	500	500
Charge admissible daN	150	150	150
Référence	62626081.19	62626082.19	62626083.19



# Accessoires

Poste de travail  
mobile

Rangement et fixation  
de petites pièces

Une organisation  
toujours parfaite



## Des options pour chaque besoin

Les pages suivantes vous présentent de nombreux accessoires pratiques pour les tâches quotidiennes avec votre véhicule de service ainsi que pour le rangement et l'organisation de votre équipement et de votre matériel. Vous pouvez ainsi travailler de manière rapide et fiable avec votre aménagement de véhicules bott vario<sup>3</sup>. Cela permet également d'éviter les mauvaises surprises en cas de contrôle de police. Les forces de l'ordre sanctionnent très sévèrement la négligence en termes d'arrimage. Et ce à juste titre : cette négligence

ne met pas uniquement en danger les occupants du véhicule mais également les autres usagers de la route.

Vous trouverez dans notre gamme une vaste offre d'éléments adaptés à tous les besoins afin de ranger vos équipements de tout type et de toutes dimensions de manière sécurisée et de pouvoir y accéder rapidement.

# Accessoires

## Plan de travail repliable



- Pour le travail en-dehors du véhicule
- Plateau en hêtre multiplis naturel, multicouche et collé de manière croisée, huilé
- Pour étaux de jusqu'à 125 mm de largeur de mors

Modèle	sans étau	Incl. étau de 125 mm de largeur de mors	Incl. plateau tournant et étau de 125 mm de largeur de mors
Dimensions L x P x H mm	125 x 285 x 895	220 x 285 x 895	240 x 285 x 895
Référence	71220042.19V	71220043.19V	71220044.19V





## Kit pour bouteilles de gaz avec sangle



- Pour le transport en toute sécurité de bouteilles de gaz comprimé
- Longueur de sangle 1000mm
- Charge admissible jusqu'à 500 daN



Modèle	Avec 1 rail d'arrimage et 1 sangle à cliquet	Avec 1 rail d'arrimage et 1 sangle à cliquet	Avec 1 rail d'arrimage et 1 sangle à cliquet
Pour profondeur mm	264	376	488
Dimensions L x P x H mm	21 x 264 x 46	21 x 376 x 46	21 x 488 x 46
Référence	72615001.19V	72615002.19V	72615003.19V

Modèle	Avec 2 rails d'arrimage et 2 sangles à cliquet	Avec 2 rails d'arrimage et 2 sangles à cliquet	Avec 2 rails d'arrimage et 2 sangles à cliquet
Pour profondeur mm	264	376	488
Dimensions L x P x H mm	21 x 264 x 46	21 x 376 x 46	21 x 488 x 46
Référence	72615004.19V	72615005.19V	72615006.19V

# Accessoires

## Aérateur de plancher



- Pour la ventilation de plancher lors du transport de bouteilles de gaz comprimé
- Plastique : anthracite
- Découpage nécessaire Ø 89 mm
- Découpage pour le couvercle sur le plancher du véhicule Ø 89 mm
- Avec certificat DEKRA



Modèle	Aérateur de plancher
Dimensions L x P x H mm	110 x 110 x 100
Référence	63502055.19V

Des options pour chaque besoin



## Aérateur de plancher



- Pour la ventilation de plancher lors du transport de bouteilles de gaz comprimé
- Tôle d'acier galvanisée
- Avec déflecteur pour éviter les remontées d'eau
- Découpage nécessaire 130 x 130 mm

Dimensions L x P x H mm	164 x 164 x 80
Référence	08032021

## Aérateur de toit ou de côté



- Pour la ventilation de toit et de côté lors du transport de bouteilles de gaz comprimé
- Plastique : anthracite
- Pour découpage Ø 54 mm
- Faible hauteur permettant de passer le véhicule dans un portique de lavage
- Avec support de fixation
- Avec certificat DEKRA



Modèle	Aérateur
Dimensions L x P x H mm	94 x 140 x 40
Référence	63502054.19V

# Accessoires

## Aérateur de toit ou de côté



- Pour la ventilation de toit et de côté lors du transport de bouteilles de gaz comprimé
- Plastique : noir
- Pour trou oblong de 76 x 216 mm
- Faible hauteur permettant de passer le véhicule dans un portique de lavage

Dimensions L x P x H mm	205 x 355 x 50
Référence	80833215.10V

## Armoire pour bouteille



- Commande ergonomique par tablette pour bouteille de gaz avec ouverture totale
- Stockage de sécurité de la bouteille de gaz par un rail d'arrimage intégré (-oo-)
- Stockage et transport réglementaires par orifice d'aération dans le fond de l'armoire et joint de porte circulaire
- Pour un montage dans un champ système d'un aménagement de véhicule bott vario3

Dimensions L x P x H mm	590 x 366 x 800
Référence	70001001.19V

## Supports de rangement



- Aluminium anodisé
- Pour le rangement de documents ou d'autres équipements

Modèle	Longues pièces	Longues pièces	DIN kit de premier secours	DIN A4 vertical	DIN A4 transversal
À partir de profondeur système mm	264	264	264	264	376
Dimensions L x P x H mm	114 x 114 x 500	76 x 76 x 500	175 x 93 x 230	215 x 85 x 275	256 x 300 x 300
Référence	62530004.97V	62530005.97V	62530003.97V	62530001.97V	62530006.97V





# Accessoires

## Rangement de sangle



- Idéal pour les véhicules équipés d'un aménagement de véhicules bott vario3



Dimensions L x P x H mm

300 x 0 x 265

Référence

14014066

Des options pour chaque besoin





## bott vario CarOffice



- Possibilité de stocker le matériel de bureau de manière pratique
- Garantit un rangement ordonné sur le siège passager
- Avec deux supports de rangement pour prospectus, catalogues et autres documents
- Bac de rangement pour petites pièces amovible en toute rapidité
- Support d'écriture rabattable et antidérapant avec punaise magnétique et support de bouteilles intégré
- Fixation simple et rapide sur le siège passager avec la ceinture de sécurité et un adaptateur d'appui-tête à réglage variable



Dimensions L x P x H mm	340 x 520 x 690
Référence	63003098.19V

## Support pour documents



- Support de rangement léger en plastique pour documents, prospectus et dossiers de documents peu épais
- DIN A4 format transversal
- Avec clip d'étiquetage pour code couleur
- Gabarit de trou adapté au panneau perforé perfo dans les joues perforées bott vario, pour un montage rapide sans perçage

Modèle	DIN A4 format transversal
À partir de profondeur système mm	376
Dimensions L x P x H mm	340 x 100 x 213
Référence	14014028.19

# Accessoires

## Support universel pour casque de protection



- Utilisable de manière universelle pour diverses tailles et formes de casque
- Optimisé pour montage sur joues bott vario ou panneaux perforés perfo
- Matériau : Aluminium naturel

Dimensions L x P x H mm	256 x 0 x 281
Référence	63003130.97

## TiltBox



- Pour montage sur les panneaux perforés perfo et les joues bott vario3
- Incl. 1 séparateur, charge maxi 4 kg



Modèle	TiltBox	TiltBox	Séparateur TiltBox
Lot de	1	8	1
Dimensions L x P x H mm	304 x 147 x 196	304 x 147 x 196	3 x 106 x 171
Référence	14014060.19V	14014063.19V	14014065

# Accessoires

## Support pour bombes aérosols

- Adapté aux aménagements de véhicules bott vario3 pour le montage sur le SLF
- Tôle d'acier, revêtement poudre
- Coloris : gris anthracite (RAL 7016)



Modèle	Pour boîtes de Ø max. 68mm
Lot de	1 pièce avec 3 plans
Dimensions L x P x H mm	100 x 230 x 159
Référence	72530003.19V

## Support pour cartouches

- Adapté aux aménagements de véhicules bott vario3 pour le montage sur le SLF
- Tôle d'acier, revêtement poudre
- Coloris : gris anthracite (RAL 7016)



Modèle	Pour cartouches de Ø max. 50mm
Lot de	1 pièce avec 4 plans
Dimensions L x P x H mm	100 x 230 x 159
Référence	72530002.19V

## Unité de rangement pour joue perforée



- Pour le rangement de petites pièces et de consommables
- Adapté aux aménagements de véhicules bott vario3 pour le montage sur le bott vario3 joues
- incl. Kit de fixation
- Tôle d'acier, revêtement poudre
- Coloris : gris anthracite (RAL 7016)

Modèle		
Pour profondeur mm	376	488
Dimensions L x P x H mm	100 x 376 x 100	100 x 488 x 100
Référence	73003002.19V	73003003.19V

# Accessoires

## Support avec 2 cônes



- Support en aluminium anodisé
- Pour montage sur les joues perforées bott vario3
- 2 cônes avec lampe clignotante et continue
- Dimensions du cône L x P x H : 280 x 280 x 500 mm
- Incl. sac de rangement



À partir de profondeur système mm	376
Dimensions L x P x H mm	300 x 132 x 310
Référence	63003122.97V

## Bac pliable



- Capacité de 30 litres
- Faible encombrement à l'état replié
- Montage rapide grâce à des fermetures auto-agrippantes
- Haute stabilité grâce à des panneaux renforcés intégrés
- Étanche et résistant à de nombreux produits chimiques et de nombreuses huiles
- Également idéal en tant que mesures d'urgence en cas de fuite d'huile dans les machines de construction, les machines agricoles et forestières ou d'autres fuites
- Support en aluminium anodisé pour le montage au bott vario3 joues

Modèle	avec support
À partir de profondeur système mm	488
Dimensions L x P x H mm	437 x 43 x 600
Référence	72530021.97V

## Support pour mallette Systainer<sup>3</sup> Organizer et varioCase 84



- Tôle d'acier peinte
- Coloris : gris anthracite (RAL 7016)

Modèle	Support
À partir de profondeur système mm	376
Dimensions L x P x H mm	100 x 371 x 0
Référence	72103032.19V

## Tablette avec bottBox pour séparation cabine



- Pour montage directement sur la séparation cabine ou sur un panneau perfo
- Tablette en aluminium
- Incl. 7 bottBox M1

Dimensions L x P x H mm	920 x 128 x 67
Référence	62533403.19V

# Accessoires

## Support de niveau



- Pour le transport de pièces longues telles que des niveaux
- Pour le montage sur bacs bott vario3 et bacs pour pièces longues
- Avec bande scratch et boulons de fixation
- Lot de 2
- Tôle d'acier, revêtement poudre
- Coloris : gris anthracite (RAL 7016)

Dimensions L x P x H mm	94 x 32 x 58
Référence	73508001.19V

## Poignée



- Pour une montée en toute sécurité dans le véhicule
- Pour montage près des portes latérales ou arrière
- Distance entre les perforations 408 mm
- Couleurs : vert jaune (RAL 6018) gris anthracite (RAL 7016)



Modèle	verde giallastro	gris anthracite
Dimensions L x P x H mm	40 x 75 x 435	40 x 75 x 435
Référence	80701007.17	80701007.19





# Accessoires

## Support pour tuyau



- Pour le rangement de tuyaux et de câbles
- En aluminium moulé sous pression

Modèle	Support pour tuyau S	Support pour tuyau M	Support pour tuyau L	Support pour tuyau X
À partir de profondeur système mm	264	264	376	376
Dimensions L x P x H mm	190 x 70 x 145	265 x 105 x 200	350 x 145 x 255	415 x 190 x 305
Référence	14050001	14050002	14050003	14050004

## Support pour jerricans



- Adapté aux jerricans de 5L ou 10L ou aux jerricans en tôle d'acier de 20L
- Pour les jerricans de 5L en aluminium anodisé
- Pour jerricanes de 10l / 20l : en tôle d'acier revêtue par poudre RAL 7016
- Incl. sangle à boucle pour la sécurisation du jerrican pendant la conduite

Modèle	1x 5l	1x 10l / 20l	3x 10l / 20l
Dimensions L x P x H mm	163 x 311 x 215	173 x 342 x 243	518 x 342 x 243
Référence	63003007.97V	63003008.19V	63003009.19V

## Chariot de transport



- Structure solide en aluminium et en plastique
- Plate-forme de transport env. L 490 x P 270 mm /
- Roues et plate-forme de transport rabattables / Poignée coulissante rétractable
- Incl. bande de caoutchouc pour fixation du chargement
- Charge maximale 125 kg

Dimensions L x P x H mm	490 x 60 x 755
Référence	63003026.90V

## Support de chariot charge lourde



- Adapté aux chariots charge lourde bott
- Pour montage sur les séparations cabine et les joues vario
- Incl. kit de fixation
- Matériau : tôle acier
- Couleur : gris anthracite (RAL 7016)

Modèle	Support de chariot charge lourde
À partir de profondeur système mm	488
Dimensions L x P x H mm	500 x 72 x 80
Référence	63502064.19V

# Accessoires

## Bac pour pièces longues avec couvercle coulissant



- Pour le stockage et le transport de pièces longues
- Permet un chargement ou déchargement confortable, même de l'extérieur du véhicule
- Combinaison possible avec sangle d'arrimage C-Lash (-C-) avec montage sur point d'arrimage unique (-C-) pour un arrimage optimal
- Longueur réglable en continu
- Hauteur : 100 mm
- Charge admissible : 30 kg

max. nombre Pion arrimage (-C-) installation	4	5	7	10
Profondeur mm	264	264	264	264
Dimensions L x P x H mm	0 x 0 x 0	2158 x 264 x 100	2158 x 264 x 100	3614 x 264 x 100
Référence	72533172.97V	72533173.97V	72533174.97V	72533175.97V

max. nombre Pion arrimage (-C-) installation	4	5	7
Profondeur mm	376	376	376
Dimensions L x P x H mm	2046 x 376 x 100	2158 x 376 x 100	2158 x 376 x 100
Référence	72533176.97V	72533177.97V	72533178.97V



## Surface de chargement à ouverture totale

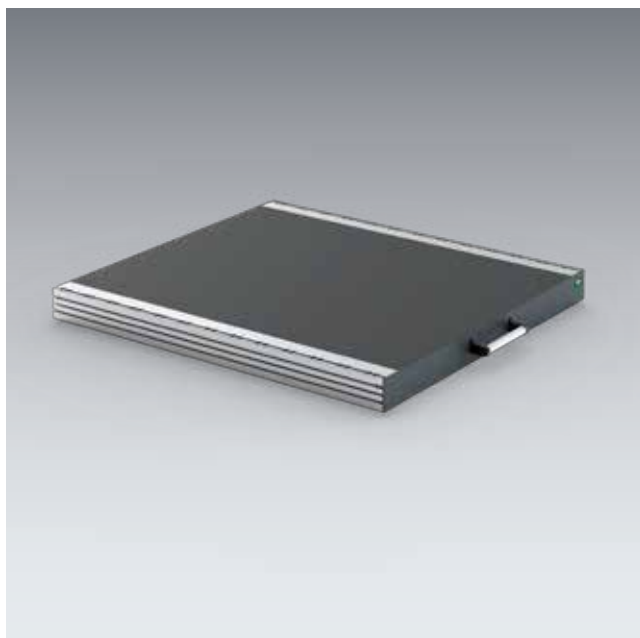

- Plateau coulissant robuste à capacité de charge de 200 kg facile à utiliser
- Accès ergonomique au chargement grâce à une ouverture totale à 100 %
- Le blocage en position ouverte permet le chargement et le déchargement d'objets lourds et volumineux
- Arrimage flexible grâce à des rails d'arrimage intégrés des deux côtés avec profilé Airlin
- Utilisation facile et en toute sécurité grâce à une grande poignée ergonomique
- Construction robuste en aluminium léger et en tôle d'acier stable, avec panneau plastique antidérapant
- Peut être installée directement sur le plancher du véhicule
- Hauteur 101 mm

Largeur mm	492	492	492
Profondeur mm	716	940	1388
Dimensions de la zone de chargement L x P mm	420 x 622	420 x 846	420 x 1294
Référence	71220021.19V	71220022.19V	71220023.19V

Largeur mm	716	716	716
Profondeur mm	716	940	1388
Dimensions de la zone de chargement L x P mm	646 x 622	646 x 846	646 x 1294
Référence	71220024.19V	71220025.19V	71220026.19V

Largeur mm	940	940	940
Profondeur mm	716	940	1388
Dimensions de la zone de chargement L x P mm	870 x 622	870 x 846	870 x 1294
Référence	71220027.19V	71220028.19V	71220029.19V

Largeur mm	1164	1164	1164
Profondeur mm	716	940	1388
Dimensions de la zone de chargement L x P mm	1094 x 622	1094 x 846	1094 x 1294
Référence	71220030.19V	71220031.19V	71220032.19V

# Séparation de tiroirs

Séparateurs et intercalaires

Bacs pour petites pièces

Petites pièces rangées de  
manière sûre et claire





## Fini les recherches

Les tiroirs de l'aménagement de véhicules bott vario3 organisent votre matériel à la perfection. Ils assurent un aperçu clair des outils et des petites pièces et les conservent de manière sûre. Ainsi, rien n'est projeté dans l'espace de chargement, même en cas de conduite brusque. Placez les tiroirs là où vous en avez le plus besoin et là où vous devez accéder rapidement à votre matériel. Les extensions maniables et robustes offrent une capacité de charge élevée allant jusqu'à 70 kilos.

Nous vous proposons diverses possibilités de compartimentage intérieur des tiroirs. Les séparateurs et intercalaires structurent les tiroirs pour un rangement ordonné et clair. Les bacs pour petites pièces offrent la même utilité, avec l'avantage supplémentaire de pouvoir les extraire avec leur contenu. Vous avez ainsi toujours tout à portée de main. Vous pouvez étiqueter les bacs pour petites pièces afin de conserver un aperçu de leur contenu.

# Compartimentage des tiroirs



## Séparateurs et intercalaires

- Aluminium naturel
- 2 supports pour chaque séparateur/intercalaire
- Hauteur 68 mm pour hauteur de tiroir de 100/125 mm
- Hauteur 118 mm pour hauteur de tiroir à partir de 150 mm



## Bacs pour petites pièces

- Pour la séparation personnalisée des tiroirs
- Coins arrondis pour un accès facile aux petites pièces
- Possibilité de prendre chaque bac individuellement
- Couleur : gris clair (RAL 7035)
- Hauteur 68 mm



## Compartimentage des tiroirs



### Autres solutions

- Garnitures pour les outils de haute qualité
- Bacs de rangement
- Inserts pour tiroirs



# Systemainer<sup>3</sup>

Des environnements  
de travail reliés

Relie l'atelier, le véhicule  
d'intervention et le  
chantier

Intégration parfaite

Empilable

Utilisation avec une  
seule main



## Systainer<sup>3</sup> - Pour faire le lien

Ce système de malles pratique et robuste permet de parfaitement organiser les petites pièces et les consommables. Avec Systainer<sup>3</sup>, vous transportez simplement et en toute sécurité tous vos outils et autres produits jusqu'à votre lieu d'intervention. Ces malles s'intègrent parfaitement dans l'aménagement de votre véhicule et s'utilisent comme des tiroirs grâce aux rails de guidage adaptés. Nous proposons également des rails d'insertion correspondants pour les équipements d'ateliers bott. Vous pouvez ainsi parfaitement ranger vos malles Systainer<sup>3</sup> d'une manière claire et organisée aussi bien dans votre atelier que dans votre véhicule.

Systainer<sup>3</sup> est un produit standard qui s'intègre parfaitement dans l'aménagement de véhicules bott vario3. Festool, Tanos et bott ont développé ensemble le concept de mobilité pour fournir une mallette parfaite. Les malles peuvent être empilées et reliées les unes aux autres. Systainer<sup>3</sup> vous offre également la possibilité d'identifier son contenu grâce aux étiquettes de la taille d'une carte de crédit que vous pouvez apposer sur le devant de chaque mallette.



# Systemes de rangement

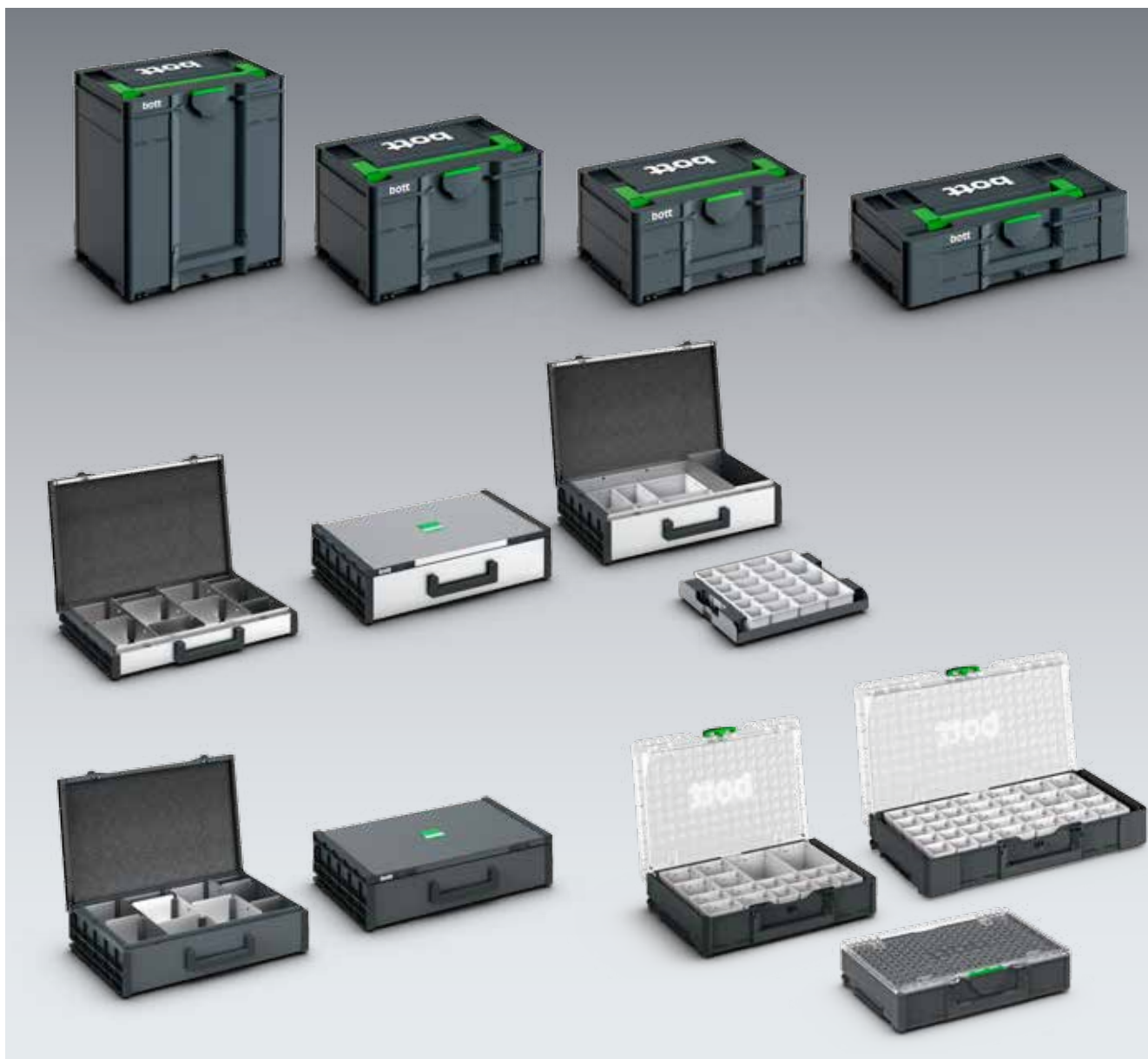

- Solutions optimales pour toutes les applications avec une large gamme de produits et de nombreux accessoires.
- Intégration facile dans les aménagements de véhicules bott vario3 et équipements d'ateliers bott grâce au logement latéral pour rails de guidage.
- Travail efficace grâce au rangement clair des machines, des petites pièces et du matériel.
- Mobilité maximale sur le chantier et dans l'atelier.
- Toutes les mallettes de taille M sont conçues de manière optimale pour la largeur système de bott vario3 de 478-4, les mallettes de taille L pour la largeur système de bott vario3 de 590-5.
- Combinaison idéale avec la tablette coulissante pour mallette bott vario3. L'ouverture totale permet un accès efficace et illimité au contenu de la mallette sans avoir à extraire la mallette de l'aménagement de véhicules.

# Systèmes de rangement



## Systainer<sup>3</sup>

- Système de mallettes pratique et robuste pour un stockage et un transport sûr et ordonnés de petites pièces et de matériel
- T-Loc en tant qu'élément de commande central : fermeture, ouverture, couplage avec un simple pivotement
- Possibilité de marquage à l'aide de 2 compartiments à carte enfichable au format standard de carte bleue à l'avant
- Peut être superposée et clipsée avec tous les autres produits Systainer
- Capacité de charge (simple) : 20 kg
- Capacité de charge (couplée) : 40 kg
- Matériau : ABS



## Systainer<sup>3</sup> Organizer

- Le couvercle transparent permet d'avoir un aperçu direct du contenu et de minimiser les recherches
- T-Loc en tant qu'élément de commande central : fermeture, ouverture, couplage avec un simple pivotement
- Possibilité de marquage à l'aide de 2 compartiments à carte enfichable au format standard de carte bleue à l'avant
- Peut être superposé et clipsé avec de nombreux autres produits Systainer
- Capacité de charge : 20 kg



## bott varioCase

- Mallette de haute qualité en aluminium léger ou en tôle d'acier robuste
- Applications multiples grâce aux nombreux accessoires
- Sécurité grâce au verrouillage automatique lors de la fermeture du couvercle
- Capacité de charge : 20 kg

# Systainer<sup>3</sup> M

## Systainer<sup>3</sup> M vide



- Mallette système pratique et robuste pour un stockage et un transport sûrs et ordonnés de machines, d'outils, de petites pièces et de matériel
- Intégration facile dans les aménagements de véhicules bott vario3 et équipements d'ateliers bott grâce aux logements latéraux pour rails de guidage
- T-LOC en tant qu'élément de commande central : fermeture, ouverture, couplage avec un simple pivotement
- Possibilité de marquage à l'aide de 2 compartiments à carte enfichable au format standard de carte bleue à l'avant
- Peut être superposée et clipsée avec tous les autres produits Systainer
- Capacité de charge (simple) : 20 kg
- Capacité de charge (couplée) : 40 kg
- Matériau : ABS



Désignation	Systainer <sup>3</sup> M 112	Systainer <sup>3</sup> M 137	Systainer <sup>3</sup> M 187
Modèle	Poignée de transport	Poignée de transport	Poignée de transport
Équipement	vide	vide	vide
Dimensions L x P x H mm	396 x 296 x 112	396 x 296 x 137	396 x 296 x 187
Référence	72520003.19V	72520004.19V	72520005.19V



Désignation	Systainer <sup>3</sup> M 237	Systainer <sup>3</sup> M 337	Systainer <sup>3</sup> M 437
Modèle	Poignée d'extraction	Poignée d'extraction	Poignée d'extraction
Équipement	vide	vide	vide
Dimensions L x P x H mm	396 x 296 x 237	396 x 296 x 337	396 x 296 x 437
Référence	72520006.19V	72520007.19V	72520008.19V

## Systainer<sup>3</sup> M 112 avec insert universel



- Mallette système pratique et robuste pour un stockage et un transport sûrs et ordonnés de petites pièces et de matériel
- Équipée d'une garniture universelle avec 10 compartiments de taille différente et d'une garniture de couvercle
- Intégration facile dans les aménagements de véhicules bott vario3 et équipements d'ateliers bott grâce aux logements latéraux pour rails de guidage
- T-LOC en tant qu'élément de commande central : fermeture, ouverture, couplage avec un simple pivotement
- Possibilité de marquage à l'aide de 2 compartiments à carte enfichable au format standard de carte bleue à l'avant
- Peut être superposée et clipsée avec tous les autres produits Systainer
- Capacité de charge (simple) : 20 kg
- Capacité de charge (couplée) : 40 kg
- Matériau : ABS

Désignation	Systainer <sup>3</sup> M 112
Équipement	Garniture universelle avec 10 compartiments
Dimensions L x P x H mm	396 x 296 x 112
Référence	72520027.19V





# Systainer<sup>3</sup> M

## Systainer<sup>3</sup> M avec séparateurs

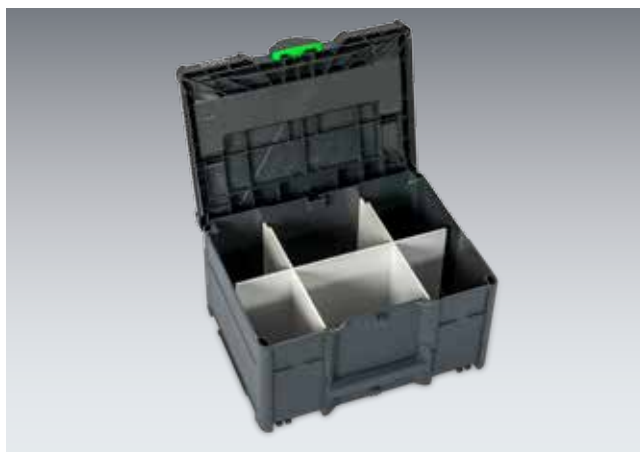

- Mallette système pratique et robuste pour un stockage et un transport sûrs et ordonnés d'outils, de petites pièces et de matériel
- Équipée d'un kit de séparateurs pour la séparation de la mallette en jusqu'à 6 compartiments de même taille
- Intégration facile dans les aménagements de véhicules bott vario3 et équipements d'ateliers bott grâce aux logements latéraux pour rails de guidage
- T-LOC en tant qu'élément de commande central : fermeture, ouverture, couplage avec un simple pivotement
- Possibilité de marquage à l'aide de 2 compartiments à carte enfichable au format standard de carte bleue à l'avant
- Peut être superposée et clipsée avec tous les autres produits Systainer
- Capacité de charge (simple) : 20 kg
- Capacité de charge (couplée) : 40 kg
- Matériau : ABS

Désignation	Systainer <sup>3</sup> M 237	Systainer <sup>3</sup> M 337	Systainer <sup>3</sup> M 437
Modèle	Poignée d'extraction	Poignée d'extraction	Poignée d'extraction
Équipement	Kit séparateur	Kit séparateur	Kit séparateur
Dimensions L x P x H mm	396 x 296 x 237	396 x 296 x 337	396 x 296 x 437
Référence	72520047.19V	72520048.19V	72520049.19V



**avec mousse prédécoupée**



- Mallette système pratique et robuste pour un stockage et un transport sûrs et ordonnés d'outils, de petites pièces et de matériel
- Équipée de rembourrage de fond, de garniture mousse pré-découpée (pas de 25 mm) et de rembourrage de couvercle pour l'aménagement de garnitures individuelles
- Intégration facile dans les aménagements de véhicules bott vario3 et équipements d'ateliers bott grâce aux logements latéraux pour rails de guidage
- T-LOC en tant qu'élément de commande central : fermeture, ouverture, couplage avec un simple pivotement
- Possibilité de marquage à l'aide de 2 compartiments à carte enfichable au format standard de carte bleue à l'avant
- Peut être superposée et clipsée avec tous les autres produits Systainer
- Capacité de charge (simple) : 20 kg
- Capacité de charge (couplée) : 40 kg
- Matériau : ABS

Désignation	Systainer <sup>3</sup> M 112	Systainer <sup>3</sup> M 137	Systainer <sup>3</sup> M 187
Modèle	Poignée de transport	Poignée de transport	Poignée de transport
Équipement	1x rembourrage de protection 1x garniture mousse pré-découpée 1x rembourrage de couvercle	1x rembourrage de fond 2x garniture mousse pré-découpée 1x rembourrage de couvercle	1x rembourrage de fond 4x garniture mousse pré-découpée 1x rembourrage de couvercle
Dimensions L x P x H mm	396 x 296 x 112	396 x 296 x 137	396 x 296 x 187
Référence	72520038.19V	72520039.19V	72520040.19V

Désignation	Systainer <sup>3</sup> M 237	Systainer <sup>3</sup> M 337	Systainer <sup>3</sup> M 437
Modèle	Poignée d'extraction	Poignée d'extraction	Poignée d'extraction
Équipement	1x rembourrage 6x garniture mousse pré-découpée 1x rembourrage de couvercle	1x rembourrage de fond 10x garniture mousse pré-découpée 1x rembourrage de couvercle	1x rembourrage de fond 14x garniture mousse pré-découpée 1x rembourrage de couvercle
Dimensions L x P x H mm	396 x 296 x 237	396 x 296 x 337	396 x 296 x 437
Référence	72520041.19V	72520042.19V	72520043.19V



# Systèmes de mallettes Systainer<sup>3</sup> M

## avec insert pour bombes aérosol



- Mallette système pratique et robuste pour un stockage et un transport sûrs et ordonnés de bombes aérosols
- Équipée de support pour bombes aérosols en EPP, pour 14 bombes avec un diamètre max. de 69 mm
- Intégration facile dans les aménagements de véhicules bott vario3 et équipements d'ateliers bott grâce aux logements latéraux pour rails de guidage
- T-LOC en tant qu'élément de commande central : fermeture, ouverture, couplage avec un simple pivotement
- Possibilité de marquage à l'aide de 2 compartiments à carte enfichable au format standard de carte bleue à l'avant
- Peut être superposée et clipsée avec tous les autres produits Systainer
- Capacité de charge (simple) : 20 kg
- Capacité de charge (couplée) : 40 kg
- Matériau : ABS



Désignation	Systainer <sup>3</sup> M 337	Systainer <sup>3</sup> M 437
Modèle	Poignée d'extraction	Poignée d'extraction
Équipement	Support pour bombes aérosols	Support pour bombes aérosols
Dimensions L x P x H mm	396 x 296 x 337	396 x 296 x 437
Référence	72520029.19V	72520030.19V



# Systèmes de malles Systainer<sup>3</sup> M



vario3

## avec rangement pour cartouches



- Mallette système pratique et robuste pour un stockage et un transport sûrs et ordonnés de cartouches
- Équipée de rangement pour cartouches en EPP, pour 22 cartouches avec un diamètre max. de 51 mm et 15 embouts de cartouche
- Intégration facile dans les aménagements de véhicules bott vario3 et équipements d'ateliers bott grâce aux logements latéraux pour rails de guidage
- T-LOC en tant qu'élément de commande central : fermeture, ouverture, couplage avec un simple pivotement
- Possibilité de marquage à l'aide de 2 compartiments à carte enfichable au format standard de carte bleue à l'avant
- Peut être superposée et clipsée avec tous les autres produits Systainer
- Capacité de charge (simple) : 20 kg
- Capacité de charge (couplée) : 40 kg
- Matériau : ABS



Désignation	Systainer <sup>3</sup> M 337	Systainer <sup>3</sup> M 437
Modèle	Poignée d'extraction	Poignée d'extraction
Équipement	Rangement pour cartouches	Rangement pour cartouches
Dimensions L x P x H mm	396 x 296 x 337	396 x 296 x 437
Référence	72520031.19V	72520032.19V



# Systainer<sup>3</sup> L

## Systainer<sup>3</sup> L vide



- Mallette système pratique et robuste pour un stockage et un transport sûrs et ordonnés de machines, d'outils, de petites pièces et de matériel
- Intégration facile dans les aménagements de véhicules bott vario3 et équipements d'ateliers bott grâce aux logements latéraux pour rails de guidage
- T-LOC en tant qu'élément de commande central : fermeture, ouverture, couplage avec un simple pivotement
- Possibilité de marquage à l'aide de 2 compartiments à carte enfichable au format standard de carte bleue à l'avant
- Peut être superposée et clipsée avec tous les autres produits Systainer
- Capacité de charge (simple) : 20 kg
- Capacité de charge (couplée) : 40 kg
- Matériau : ABS



Désignation	Systainer <sup>3</sup> L 137	Systainer <sup>3</sup> L 187	Systainer <sup>3</sup> L 237
Modèle	Poignée de transport	Poignée de transport	Poignée d'extraction
Équipement	vide	vide	vide
Dimensions L x P x H mm	508 x 296 x 137	508 x 296 x 187	508 x 296 x 237
Référence	72520009.19V	72520010.19V	72520011.19V

## Systainer<sup>3</sup> L 137 avec insert universel



- Mallette système pratique et robuste pour un stockage et un transport sûrs et ordonnés de petites pièces et de matériel
- Équipée d'une garniture universelle avec 6 compartiments de taille différente et d'une garniture de couvercle
- Intégration facile dans les aménagements de véhicules bott vario3 et équipements d'ateliers bott grâce aux logements latéraux pour rails de guidage
- T-LOC en tant qu'élément de commande central : fermeture, ouverture, couplage avec un simple pivotement
- Possibilité de marquage à l'aide de 2 compartiments à carte enfichable au format standard de carte bleue à l'avant
- Peut être superposée et clipsée avec de nombreux autres produits Systainer
- Capacité de charge (simple) : 20 kg
- Capacité de charge (couplée) : 40 kg
- Matériau : ABS

Désignation	Systainer <sup>3</sup> L 137
Équipement	Garniture universelle avec 6 compartiments
Dimensions L x P x H mm	508 x 296 x 137
Référence	72520028.19V



# Systèmes de mallettes Systainer<sup>3</sup> L

## Systainer<sup>3</sup> L avec mousse prédécoupée



- Mallette système pratique et robuste pour un stockage et un transport sûrs et ordonnés d'outils, de petites pièces et de matériel
- Équipée de rembourrage de fond, de garniture mousse pré-découpée (pas de 25 mm) et de rembourrage de couvercle pour l'aménagement de garnitures individuelles
- Intégration facile dans les aménagements de véhicules bott vario3 et équipements d'ateliers bott grâce aux logements latéraux pour rails de guidage
- T-LOC en tant qu'élément de commande central : fermeture, ouverture, couplage avec un simple pivotement
- Possibilité de marquage à l'aide de 2 compartiments à carte enfichable au format standard de carte bleue à l'avant
- Peut être superposée et clipsée avec de nombreux autres produits Systainer
- Capacité de charge (simple) : 20 kg
- Capacité de charge (couplée) : 40 kg
- Matériau : ABS



Désignation	Systainer <sup>3</sup> L 137	Systainer <sup>3</sup> L 187	Systainer <sup>3</sup> L 237
Modèle	Poignée de transport	Poignée de transport	Poignée d'extraction
Équipement	1x rembourrage de fond 2x garniture mousse pré-découpée 1x rembourrage de couvercle	1x rembourrage de fond 4x garniture mousse pré-découpée 1x rembourrage de couvercle	1x rembourrage de fond 6x garniture mousse pré-découpée 1x rembourrage de couvercle
Dimensions L x P x H mm	508 x 296 x 137	508 x 296 x 187	508 x 296 x 237
Référence	72520044.19V	72520045.19V	72520046.19V



## Systainer<sup>3</sup> Organizer vide



- Mallette système pratique et robuste pour un stockage et un transport sûrs et ordonnés de petites pièces et de matériel
- Le couvercle transparent permet d'avoir un aperçu direct du contenu et de minimiser les recherches
- Intégration facile dans les aménagements de véhicules bott vario3 et équipements d'ateliers bott grâce aux logements latéraux pour rails de guidage
- T-LOC en tant qu'élément de commande central : fermeture, ouverture, couplage avec un simple pivotement
- Possibilité de marquage à l'aide de 2 compartiments à carte enfichable au format standard de carte bleue à l'avant
- Peut être superposée et clipsée avec de nombreux autres produits Systainer
- Capacité de charge : 20 kg



Désignation	Systainer <sup>3</sup> Organizer M 89	Systainer <sup>3</sup> Organizer L 89
Équipement	vide	vide
Dimensions L x P x H mm	396 x 296 x 89	508 x 296 x 89
Référence	72520001.19V	72520002.19V





# Systainer<sup>3</sup> Organizer M + L

## Systainer<sup>3</sup> Organizer bacs de rangement



- Mallette système pratique et robuste pour un stockage et un transport sûrs et ordonnés de petites pièces et de matériel
- Équipée de bacs pour petites pièces
- Le couvercle transparent permet d'avoir un aperçu direct du contenu et de minimiser les recherches
- Intégration facile dans les aménagements de véhicules bott vario3 et équipements d'ateliers bott grâce aux logements latéraux pour rails de guidage
- T-LOC en tant qu'élément de commande central : fermeture, ouverture, couplage avec un simple pivotement
- Possibilité de marquage à l'aide de 2 compartiments à carte enfichable au format standard de carte bleue à l'avant
- Peut être superposée et clipsée avec de nombreux autres produits Systainer
- Capacité de charge : 20 kg



Désignation	Systainer <sup>3</sup> Organizer M 89	Systainer <sup>3</sup> Organizer M 89	Systainer <sup>3</sup> Organizer M 89
Équipement	12 bacs	18 bacs	28 bacs
Dimensions L x P x H mm	396 x 296 x 89	396 x 296 x 89	396 x 296 x 89
Référence	72520021.19V	72520022.19V	72520023.19V



Désignation	Systainer <sup>3</sup> Organizer L 89	Systainer <sup>3</sup> Organizer L 89	Systainer <sup>3</sup> Organizer L 89
Équipement	13 bacs	20 bacs	33 bacs
Dimensions L x P x H mm	508 x 296 x 89	508 x 296 x 89	508 x 296 x 89
Référence	72520024.19V	72520025.19V	72520026.19V

## varioCase M vide



- Mallette légère et de haute qualité pour composition individuelle
- Intégration facile dans les aménagements de véhicules bott vario3 et équipements d'ateliers bott grâce aux logements latéraux pour rails de guidage
- Sécurité grâce au verrouillage automatique lors de la fermeture du couvercle
- Capacité de charge : 20 kg
- Matériau : aluminium anodisé



Désignation	varioCase M 84	varioCase M 135
Équipement	vide	vide
Dimensions L x P x H mm	396 x 337 x 84	396 x 337 x 135
Référence	72511001.97V	72511003.97V

## varioCase M vide



- Mallette solide et de haute qualité pour composition individuelle
- Intégration facile dans les aménagements de véhicules bott vario3 et équipements d'ateliers bott grâce aux logements latéraux pour rails de guidage
- Sécurité grâce au verrouillage automatique lors de la fermeture du couvercle
- Capacité de charge : 20 kg
- Matériau : tôle d'acier à revêtement poudre
- Couleur : gris anthracite (RAL 7016)

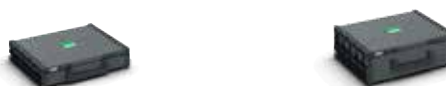

Désignation	varioCase M 84	varioCase M 135
Équipement	vide	vide
Dimensions L x P x H mm	396 x 337 x 84	396 x 337 x 135
Référence	72511005.19V	72511007.19V

# Systemes de mallettes varioCase M

## varioCase M avec séparateurs lisses et crantés



- Mallette légère et de haute qualité équipée de séparateurs
- Pour le stockage ordonné et clair d'outils et de matériel
- Intégration facile dans les aménagements de véhicules bott vario3 et équipements d'ateliers bott grâce aux logements latéraux pour rails de guidage
- Sécurité grâce au verrouillage automatique lors de la fermeture du couvercle
- Capacité de charge : 20 kg
- Matériau : aluminium anodisé



Désignation	varioCase M 84	varioCase M 135
Équipement	2x séparateurs/ 5x intercalaires	2x séparateurs/ 5x intercalaires
Dimensions L x P x H mm	396 x 337 x 84	396 x 337 x 135
Référence	72511013.97V	72511015.97V

## varioCase M avec séparateurs lisses et crantés



- Mallette solide et de haute qualité équipée de séparateurs
- Pour le stockage ordonné et clair d'outils et de matériel
- Intégration facile dans les aménagements de véhicules bott vario3 et équipements d'ateliers bott grâce aux logements latéraux pour rails de guidage
- Sécurité grâce au verrouillage automatique lors de la fermeture du couvercle
- Capacité de charge : 20 kg
- Matériau : tôle d'acier à revêtement poudre
- Couleur : gris anthracite (RAL 7016)



Désignation	varioCase M 84	varioCase M 135
Équipement	2x séparateurs/ 5x intercalaires	2x séparateurs/ 5x intercalaires
Dimensions L x P x H mm	396 x 337 x 84	396 x 337 x 135
Référence	72511014.19V	72511016.19V

## varioCase M 84 avec assortiment de godets



- Mallette légère et de haute qualité équipée de bacs pour petites pièces
- Pour le stockage ordonné et clair de petites pièces et de matériel
- Intégration facile dans les aménagements de véhicules bott vario3 et équipements d'ateliers bott grâce aux logements latéraux pour rails de guidage
- Sécurité grâce au verrouillage automatique lors de la fermeture du couvercle
- Capacité de charge : 20 kg
- Matériau : aluminium anodisé



Désignation	varioCase M 84	varioCase M 84	varioCase M 84	varioCase M 84
Équipement	11 bacs	17 bacs	24 bacs	32 bacs
Dimensions L x P x H mm	396 x 337 x 84	396 x 337 x 84	396 x 337 x 84	396 x 337 x 84
Référence	72511017.97V	72511018.97V	72511020.97V	72511021.97V

## varioCase M 84 avec assortiment de godets



- Mallette solide et de haute qualité équipée de bacs pour petites pièces
- Pour le stockage ordonné et clair de petites pièces et de matériel
- Intégration facile dans les aménagements de véhicules bott vario3 et équipements d'ateliers bott grâce aux logements latéraux pour rails de guidage
- Sécurité grâce au verrouillage automatique lors de la fermeture du couvercle
- Capacité de charge : 20 kg
- Matériau : tôle d'acier à revêtement poudre
- Couleur : gris anthracite (RAL 7016)

Désignation	varioCase M 84
Équipement	17 bacs
Dimensions L x P x H mm	396 x 337 x 84
Référence	72511019.19V

# Systèmes de mallettes varioCase M

## varioCase M 135 avec assortiment de godets



- Mallette légère et de haute qualité équipée de bacs pour petites pièces
- Pour le stockage ordonné et clair de petites pièces et de matériel
- Vaste espace de stockage grâce au deuxième niveau de stockage avec plateau de bacs
- Intégration facile dans les aménagements de véhicules bott vario3 et équipements d'ateliers bott grâce aux logements latéraux pour rails de guidage
- Sécurité grâce au verrouillage automatique lors de la fermeture du couvercle
- Capacité de charge : 20 kg
- Matériau : aluminium anodisé

Désignation	varioCase M 135
Équipement	33 bacs avec plateau de bacs
Dimensions L x P x H mm	396 x 337 x 135
Référence	72511022.97V

## varioCase M 84 avec orifices



- Mallette légère et de haute qualité équipée d'insert de buse et de bacs pour petites pièces
- Pour le stockage sûr et clair de buses de brûleur
- Intégration facile dans les aménagements de véhicules bott vario3 et équipements d'ateliers bott grâce aux logements latéraux pour rails de guidage
- Sécurité grâce au verrouillage automatique lors de la fermeture du couvercle
- Capacité de charge : 20 kg
- Matériau : aluminium anodisé

Désignation	varioCase M 84
Équipement	Insert de buse et 2 bacs pour petites pièces
Dimensions L x P x H mm	396 x 337 x 84
Référence	72511029.97V

## varioCase L vide



- Mallette légère et de haute qualité pour composition individuelle
- Intégration facile dans les aménagements de véhicules bott vario3 et équipements d'ateliers bott grâce aux logements latéraux pour rails de guidage
- Sécurité grâce au verrouillage automatique lors de la fermeture du couvercle
- Capacité de charge : 20 kg
- Matériau : aluminium anodisé



Désignation	varioCase L 84	varioCase L 135
Équipement	vide	vide
Dimensions L x P x H mm	508 x 337 x 84	508 x 337 x 135
Référence	72511002.97V	72511004.97V

## varioCase L vide



- Mallette solide et de haute qualité pour composition individuelle
- Intégration facile dans les aménagements de véhicules bott vario3 et équipements d'ateliers bott grâce aux logements latéraux pour rails de guidage
- Sécurité grâce au verrouillage automatique lors de la fermeture du couvercle
- Capacité de charge : 20 kg
- Matériau : tôle d'acier à revêtement poudre
- Couleur : gris anthracite (RAL 7016)



Désignation	varioCase L 84	varioCase L 135
Équipement	vide	vide
Dimensions L x P x H mm	508 x 337 x 84	508 x 337 x 135
Référence	72511006.19V	72511008.19V



# Systemes de mallettes varioCase L

## varioCase L avec séparateurs lisses et crantés



- Mallette légère et de haute qualité équipée de séparateurs
- Pour le stockage ordonné et clair d'outils et de matériel
- Intégration facile dans les aménagements de véhicules bott vario3 et équipements d'ateliers bott grâce aux logements latéraux pour rails de guidage
- Sécurité grâce au verrouillage automatique lors de la fermeture du couvercle
- Capacité de charge : 20 kg
- Matériau : aluminium anodisé



Désignation	varioCase L 84	varioCase L 135
Équipement	3x séparateurs/ 6x intercalaires	3x séparateurs/ 6x intercalaires
Dimensions L x P x H mm	508 x 337 x 84	508 x 337 x 135
Référence	72511009.97V	72511011.97V

## varioCase L avec séparateurs lisses et crantés



- Mallette solide et de haute qualité équipée de séparateurs
- Pour le stockage ordonné et clair d'outils et de matériel
- Intégration facile dans les aménagements de véhicules bott vario3 et équipements d'ateliers bott grâce aux logements latéraux pour rails de guidage
- Sécurité grâce au verrouillage automatique lors de la fermeture du couvercle
- Capacité de charge : 20 kg
- Matériau : tôle d'acier à revêtement poudre
- Couleur : gris anthracite (RAL 7016)



Désignation	varioCase L 84	varioCase L 135
Équipement	3x séparateurs/ 6x intercalaires	3x séparateurs/ 6x intercalaires
Dimensions L x P x H mm	508 x 337 x 84	508 x 337 x 135
Référence	72511010.19V	72511012.19V

## varioCase L 84 avec assortiment de godets



- Mallette légère et de haute qualité équipée de bacs pour petites pièces
- Pour le stockage ordonné et clair de petites pièces et de matériel
- Intégration facile dans les aménagements de véhicules bott vario3 et équipements d'ateliers bott grâce aux logements latéraux pour rails de guidage
- Sécurité grâce au verrouillage automatique lors de la fermeture du couvercle
- Capacité de charge : 20 kg
- Matériau : aluminium anodisé



Désignation	varioCase L 84	varioCase L 84	varioCase L 84	varioCase L 84
Équipement	12 bacs et compartiment à outils	17 bacs et compartiment à outils	24 bacs et compartiment à outils	32 bacs et compartiment à outils
Dimensions L x P x H mm	508 x 337 x 84	508 x 337 x 84	508 x 337 x 84	508 x 337 x 84
Référence	72511023.97V	72511024.97V	72511026.97V	72511027.97V

## varioCase L 84 avec assortiment de godets



- Mallette solide et de haute qualité équipée de bacs pour petites pièces
- Pour le stockage ordonné et clair de petites pièces et de matériel
- Intégration facile dans les aménagements de véhicules bott vario3 et équipements d'ateliers bott grâce aux logements latéraux pour rails de guidage
- Sécurité grâce au verrouillage automatique lors de la fermeture du couvercle
- Capacité de charge : 20 kg
- Matériau : tôle d'acier à revêtement poudre
- Couleur : gris anthracite (RAL 7016)

Désignation	varioCase L 84
Équipement	17 bacs et compartiment à outils
Dimensions L x P x H mm	508 x 337 x 84
Référence	72511025.19V

# Systemes de mallettes varioCase L

## varioCase L 135 avec assortiment de godets



- Mallette légère et de haute qualité équipée de bacs pour petites pièces
- Pour le stockage ordonné et clair de petites pièces et de matériel
- Vaste espace de stockage grâce au deuxième niveau de stockage avec plateau de bacs
- Intégration facile dans les aménagements de véhicules bott vario3 et équipements d'ateliers bott grâce aux logements latéraux pour rails de guidage
- Sécurité grâce au verrouillage automatique lors de la fermeture du couvercle
- Capacité de charge : 20 kg
- Matériau : aluminium anodisé

Désignation	varioCase L 135
Équipement	34 bacs avec plateau de bacs et compartiment à outils
Dimensions L x P x H mm	508 x 337 x 135
Référence	72511028.97V

## varioCase L 84 avec orifices



- Mallette légère et de haute qualité équipée d'insert de buse et de bacs pour petites pièces
- Pour le stockage sûr et clair de buses de brûleur
- Intégration facile dans les aménagements de véhicules bott vario3 et équipements d'ateliers bott grâce aux logements latéraux pour rails de guidage
- Sécurité grâce au verrouillage automatique lors de la fermeture du couvercle
- Capacité de charge : 20 kg
- Matériau : aluminium anodisé

Désignation	varioCase L 84
Équipement	Insert de buse, 2 bacs pour petites pièces et compartiment à outils
Dimensions L x P x H mm	508 x 337 x 84
Référence	72511030.97V



perfo

Poste de travail ordonné

Accès rapide aux outils et  
aux petites pièces

Une solution d'origine



## Une organisation parfaite pour mieux anticiper

Notre système de panneaux perforés perfo garantit efficacité et organisation sur votre poste de travail. La préparation claire et organisée des outils et des petites pièces assure un accès rapide. perfo propose un système complet composé de nombreux crochets et porte-outils.

Les parois latérales de l'aménagement de véhicules bott vario3 comprennent les perforations de notre système de panneaux perforés perfo. De plus, l'habillage des parois internes ainsi que les séparations cabine des véhicules peuvent être équipés des perforations de notre système de panneaux perforés perfo.

Les panneaux perforés perfo peuvent donc être intégrés dans des armoires cubio et des chariots de maintenance. Nos panneaux perforés perfo sont notamment adaptés à un montage sur une paroi ou sur un établi. Enfin, les racks perfo et les accessoires perfo mobiles offrent de nombreuses possibilités pour positionner vos outils et votre matériel comme bon vous semble.



### Support circulaire perfo

- Acier peinture époxy, gris anthracite RAL 7016
- Avec 2 emplacements, Ø max. 70 mm

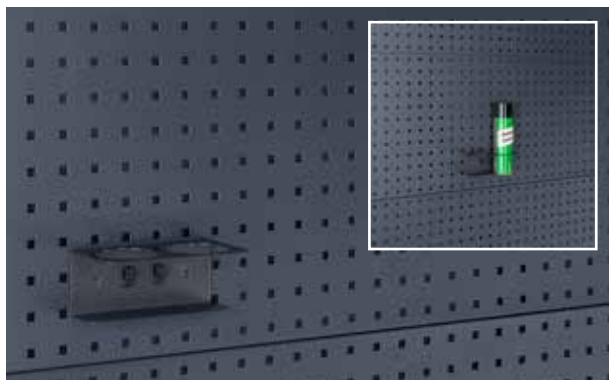

Lot de	1
Dimensions L x P x H mm	175 x 87 x 70
Référence	14021053.19V

### Crochet perfo plus (crochet coudé)

- Avec plaque de fond large
- Extrémité de crochet rehaussée (35 mm)

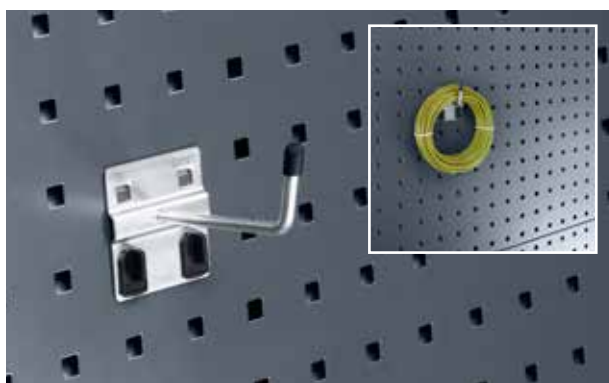

Lot de	5	5	5
Dimensions L x P x H mm	60 x 25 x 60	60 x 50 x 60	60 x 75 x 60
Référence	14001117	14001119	14001121

### Ensemble distributeur d'eau perfo

- Conteneur de 10 litres
- Robinet sur le dessous du jerrican
- Avec console en aluminium et sangle de fixation



Lot de	1
Dimensions L x P x H mm	370 x 185 x 375
Référence	63003059.19V

### Dérouleur de papier perfo autobloquant

- Pour rouleaux de papier max. 260 mm de largeur, Ø de 280 mm
- Incl. 1 rouleau de papier



Modèle	Dérouleur de papier	Rouleau de papier
Lot de	1	12
Dimensions L x P x H mm	315 x 185 x 180	200 x 130 x 130
Référence	63003058.19V	63003074.90V

### Kits d'accessoires perfo



- Contenu
- 2 Crochets P 50 mm
- 2 Crochets P 75 mm
- 2 Crochets plus P 50 mm
- 2 Crochets plus P 75 mm
- 2 Crochets doubles 75 mm
- 1 Crochets lourds 100 mm
- 1 Support circulaire 40 mm
- 1 Support circulaire 60 mm
- 1 Clé de montage

Référence

14030215

### Panneaux perfo

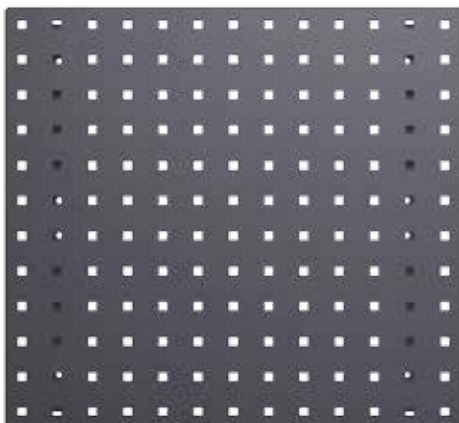

- Haute stabilité grâce au rebord latéral
- Profils enforcés supplémentaires à l'arrière
- Perforation : 9,2 x 9,2 mm, distance entre les perforations : 38,1 mm
- Liaison par complémentarité de forme du panier porte-outils au panneau support
- Le pas est conservé sur le bord de la plaque pour de nombreuses plaques

Dimensions L x P x H mm	495 x 13 x 457	991 x 13 x 457	1486 x 13 x 457	1981 x 13 x 457
Référence	14025115.19	14025117.19	14025118.19	14025119.19



## Nissan NAVARA

Le double plancher de bott sépare l'espace de chargement en deux niveaux. Votre pick-up obtient ainsi une surface utile plus grande. Les tiroirs entièrement rétractables peuvent accueillir une charge allant jusqu'à 50 kg et peuvent être organisés selon les besoins. Les rails d'arrimage longitudinaux intégrés offrent diverses possibilités de sécuriser le chargement.

### Filet d'arrimage à sangle



- Filet d'arrimage en sangle bott gris anthracite
- Contrôlé selon la directive VDI 2700
- Mailles de 150 x 150 mm
- Charge admissible jusqu'à 800 daN
- Serrage à l'aide d'une sangle à cliquet périphérique

Modèle	4x crochet
Dimensions l x P mm	3000 x 1900
<b>Référence</b>	<b>62627005.19V</b>

## Module de double plancher pour pick-up avec double cabine et hardtop



- Rails d'arrimage sur le plancher supérieur
- Grand volume de stockage
- Tiroirs à ouverture totale
- Protège contre le vol car le matériel rangé dessous n'est pas visible de l'extérieur.
- Un toit rigide sur la zone de chargement est nécessaire car les composants ne sont pas résistants aux intempéries.



Année de construction	2017
Empattement mm	3150
Hauteur	260
Nombre de tiroirs arrière en mm	2x 200
<b>Référence</b>	<b>70010020.19V</b>
	Autres variantes disponibles sur demande.

## bottTainer avec couvercle rabattable pour véhicules de type pick-up



- Bac de transport compact pour tous les modèles pick-up usuels
- Couvercle en tôle d'aluminium striée antidérapante
- Ressort pneumatique pour une ouverture de couvercle en toute sécurité
- Stockage sûr du matériel transporté grâce à une serrure robuste

Dimensions externes L x P x H mm	1030 x 650 x 600
Capacité de charge kg	200
Poids en kg	38
<b>Référence</b>	<b>60020009.51M</b>

bottTainer

Protection contre le vol

Accès rapide et ergonomique

Organisation optimale de  
l'espace de stockage





## Organisation de l'espace de stockage

bottTainer est parfaitement adapté pour organiser l'espace de stockage et arrimer votre équipement sur la zone de chargement. Les compartiments avec séparateurs vous permettent de toujours garder une vue d'ensemble sur l'équipement qui se trouve dans votre fourgon. Un accès rapide et ergonomique à votre matériel et à vos outils est en permanence garanti grâce aux tiroirs à l'intérieur de bottTainer, qui sont bloqués et protégés par des portes ou des portes rideaux.

De construction robuste, bottTainer offre une grande stabilité. Les joints protègent votre équipement contre les projections d'eau et le gardent ainsi au sec. Les ser-

tures résistantes de bottTainer permettent de prévenir tout vol de votre chargement. Vous pouvez choisir l'une des nombreuses et différentes versions préconfigurées du bottTainer ou bien demander à nos équipes de configurer une version personnalisée de ce produit répondant à vos attentes individuelles.





## Stabilité

- Haute stabilité grâce à la construction robuste du cadre
- Surface résistante : côtés et fond en tôle d'acier galvanisé
- structure avec protection des bords

## Ordre et méthode

- Organisation optimale de l'espace de stockage grâce à l'utilisation de composants du système bott vario
- Séparateurs de tiroirs pour le stockage clair et ordonné de petites pièces
- Accès rapide et facile à votre chargement grâce à différents systèmes de rangement : porte latérale, rideau coulissant, tiroirs intérieurs, sans monter sur le plateau

## Polyvalence

- Divers modèles avec couvercle en tôle d'aluminium striée ou avec porte à rideau en aluminium
- Différents compartimentages et configurations
- Configuration personnalisée possible en guise d'alternative aux variantes complètes

## Protection et sécurité

- Arrimage facile sur le plateau
- Bonne protection des outils et des matériaux contre les intempéries
- Protection contre le vol des matériaux transportés grâce à un verrouillage à deux points
- Surélévation avec pieds réglables pour protéger contre l'eau stagnante

### bottTainer avec couvercle rabattable



- Couvercle en tôle d'aluminium striée antidérapante
- Ressort pneumatique pour une ouverture de couvercle en toute sécurité
- Les deux points de verrouillage avec serrure robuste du couvercle garantissent une sécurité contre le vol

Dimensions externes L x P x H mm	1750 x 650 x 760	1930 x 650 x 760
Capacité de charge kg	200	200
Poids en kg	63	69
<b>Référence</b>	<b>60020001.51M</b>	<b>60020002.51M</b>

### bottTainer avec couvercle rabattable et tablette intermédiaire



- Couvercle en tôle d'aluminium striée antidérapante
- Équipé de tablettes intermédiaires amovibles en 2 parties
- Ressort pneumatique pour une ouverture de couvercle en toute sécurité
- Les deux points de verrouillage avec serrure robuste du couvercle garantissent une sécurité contre le vol

Dimensions externes L x P x H mm	1750 x 650 x 760	1930 x 650 x 760
Capacité de charge kg	300	300
Poids en kg	71	77
<b>Référence</b>	<b>60020003.51M</b>	<b>60020004.51M</b>

### Séparateur bottTainer pour tablette intermédiaire



- Séparateur à positionner au-dessus de la tablette intermédiaire

<b>Référence</b>	<b>63001110.98V</b>
------------------	---------------------

## bottTainer avec portes et tablette intermédiaire



- Couvercle en tôle d'aluminium striée antidérapante
- Modèles possibles :
- À gauche et à droite avec respectivement 1 porte haute ou 2 portes superposées, avec des serrures robustes
- Tablette intermédiaire fixe entre les niveaux
- Ouverture de la porte supérieure même lorsque la ridelle est fermée
- Possibilité d'équiper le compartiment inférieur avec des tiroirs
- Incl. séparateur pour séparer le compartiment supérieur

Kit de tiroirs*	Chargement normal 40 kg	Chargement lourd 50 kg
Dimensions l x P x H mm	1x 175x540 / 1x 300x540	1x 175x795 / 1x 300x795
<b>Référence</b>	<b>60022011.19M</b>	<b>60022012.19M</b>

Dimensions externes L x P x H mm	1750 x 630 x 1130	1750 x 630 x 1130	1930 x 630 x 1130	1930 x 630 x 1130
Modèle	4 portes	2 portes	4 portes	2 portes
Capacité de charge kg	300	300	300	300
Poids en kg	99	98	106	105
<b>Référence</b>	<b>60022001.51M</b>	<b>60022003.51M</b>	<b>60022002.51M</b>	<b>60022004.51M</b>

## bottTainer avec porte rideau



- Porte rideau en aluminium robuste résistant aux intempéries et verrouillable
- Accès rapide à l'ensemble de l'espace de chargement



Dimensions externes L x P x H mm	1365 x 710 x 910
Modèle	Tablette à abattant, tablette extensible bottBox avec des bottBox
Poids en kg	76
<b>Référence</b>	<b>60021011.51M</b>

**Anneaux de levage bottTainer**



- 4 anneaux de levage pour un transport rapide et sécurisé
- Revêtement poudre
- Couleur : noir foncé (RAL 9005)
- Fixations incluses

<b>Référence</b>	<b>90099590.63</b>
------------------	--------------------

**Chariot élévateur bottTainer**



- Chariot élévateur pour un transport rapide et sécurisé
- Galvanisé
- Avec kit de fixation

pour bottTainer	avec couvercle	avec porte à rideau
Dimensions P x H mm	650 x 130	710 x 130
<b>Référence</b>	<b>60020018.51M</b>	<b>60021006.51M</b>

## Compartment de rangement bott pour véhicules à plateau



- Pour un montage sur plateau et un arrimage simple et rapide
- Pour le transport de pelles, balais et autres outils
- Largeur variable réglable de 1 700 à 2 136 mm, adapté à quasiment tous les plateaux
- Construction solide en tôle d'aluminium striée, fermée latéralement via les ridelles



Modèle	Compartment de rangement pour véhicules à plateau	Kit de fixation
Dimensions L x P x H mm	1700 - 2136 x 622 x 382	
<b>Référence</b>	<b>60020029.98V</b>	<b>90099667</b>

## Bâche d'arrimage pour véhicules à plateau



- Pour la protection du chargement sur le plateau
- Particulièrement adapté aux matériaux en vrac ou de forme irrégulière
- Protection contre le vol grâce à une toile opaque
- Contrôlé selon la directive VDI 2700
- Charge admissible jusqu'à 200 daN
- Coloris : gris anthracite
- 4 dimensions de bâche pour toutes les tailles de plateau usuelles
- Avec anneaux d'arrimage pour ridelle



Longueur de plateau	2100-2650	2650-3200	3200-3750	3750-4300
Modèle de bâche	S	M	L	XL
<b>Référence</b>	<b>62627015.19V</b>	<b>62627016.19V</b>	<b>62627017.19V</b>	<b>62627018.19V</b>





« Dans le bottTainer, tous mes outils sont en lieu sûr. Tout ce dont j'ai besoin sur le chantier se trouve sur mon plateau. Mon matériel reste propre et au sec. Et le coffre est verrouillé. Les voleurs n'ont donc aucune chance ».





Si vous avez des questions à propos des produits de bott ou si vous souhaitez commander par téléphone, notre service client est à votre disposition :  
**+41 (0) 56 437 40 90**

Vous pouvez également envoyer un e-mail à l'adresse **info@bott.ch**

[www.bott.ch](http://www.bott.ch)

Bott Schweiz AG, Vorhard 2, 5312 Döttingen, Schweiz

Telefon: +41 (0)56 437 40 90 , Telefax: +41 (0)56 437 40 99, info@bott.ch



Dessins de véhicules © creativ collection Verlag GmbH / [www.cvision.de](http://www.cvision.de)  
Les couleurs peuvent varier pour des raisons de technique d'impression. Sous réserve de modifications techniques.

Si vous avez déjà consenti à l'utilisation de vos données à des fins de publicité mais que vous avez changé d'avis, veuillez effectuer une rétractation ultérieure par e-mail à l'adresse info@bott.ch.