

bott vario3

The logo consists of the word "bott" in a white, lowercase, sans-serif font, centered within a solid green square.

Nuovo design

Nuove
funzioni



Ridefiniamo il concetto di
allestimento per veicoli commerciali

Allestimenti veicoli commerciali
per il vostro Peugeot

bott vario3

Personalizzato per utilizzi specifici.

Tecnici di servizio



Installatori



Manager di flotte



Elettricisti/Fabbri



Carpentieri



Lavoratori edili



Falegnami



Pittori



Due marchi – Un solo sistema

Non importa quale tipo di veicolo Peugeot abbiate scelto – vi offriamo la soluzione adatta per il vostro allestimento con bott vario3. I punti di fissaggio sono perfettamente adatti alle misure del veicolo Peugeot. Vi garantiamo una progettazione ottimale, un montaggio sicuro ed uno smontaggio senza danni. Vi offriamo una panoramica dei moduli già pre-configurati ed anche una pianificazione individuale per il vostro Peugeot.

Inoltre, vi mostriamo un ampio assortimento con accessori, elementi per il fissaggio dei carichi e sistemi per tenere tutto in ordine.

L'unione degli allestimenti per veicoli commerciali bott vario3 e Peugeot.



Vostra l'idea - Nostra la progettazione

Sistema modulare flessibile

Studio individuale

Orientamento pratico nella
progettazione

Organizzazione dello spazio utile



Personalizzato per rispondere alle vostre necessità

Abbiamo un occhio esperto e attento alle vostre necessità. Insieme a un consulente del team di esperti di bott potete configurare un allestimento bott vario3 personalizzato per il vostro veicolo. L'allestimento più indicato viene elaborato dal team di bott tenendo conto in modo specifico degli aspetti pratici della vostra attività. La progettazione prevede un'analisi dettagliata preventiva delle vostre esigenze. A questo scopo prendiamo attentamente visione dell'attrezzatura che dovete sempre avere a disposizione durante il vostro lavoro.

L'analisi è seguita da uno studio dell'allestimento perfettamente commisurato alle vostre esigenze. Oltre che della progettazione personalizzata del vostro allestimento, potete avvalervi della vasta offerta di servizi di bott. Abbiamo in serbo per voi anche un Pacchetto Tranquillità Completo! Dall'applicazione degli adesivi con le vostre scritte pubblicitarie, all'omologazione, fino al trasferimento, siamo in grado di assistervi in tutte le altre fasi importanti fino alla consegna del veicolo.

Gamma di servizi

Servizi per flotte

Assistenza full-service

Collaborazioni con costruttori
di veicoli

Consulenza per il
finanziamento

Impiego economico
delle risorse



Il vostro fornitore di un sistema di servizi

Avete deciso di acquistare un veicolo commerciale Peugeot. Con la vostra scelta avete creato il presupposto perfetto per l'installazione di un allestimento veicoli commerciali bott vario3.

Lavoriamo in stretta collaborazione con la casa automobilistica: per questo i nostri allestimenti sono compatibili con tutti i modelli di veicoli commerciali Peugeot. I componenti di bott vario3, grazie alle loro dimensioni e ai loro punti di fissaggio, si adattano perfettamente alle caratteristiche del vostro veicolo. In

questo modo avete la possibilità di sfruttare al meglio il vostro volume di carico. Ciò garantisce inoltre un montaggio sicuro, di conseguenza, anche una guida sicura e – nella peggiore delle evenienze – anche una sicurezza ottimale in caso di collisione. Questo vale sia per i moduli già pre-configurati, sia per l'allestimento personalizzato che noi progettiamo precisamente in base alle vostre esigenze. La combinazione derivante dall'unione del vostro veicolo commerciale e di un allestimento bott vario3 crea quindi un sistema sinergico.

Crash test superato

Sicurezza testata

Conforme alla normativa
ECE R44

Velocità all'urto 50km/h

L'allestimento bott vario3 soddisfa sempre i severi requisiti dei test cui viene sottoposto. I risultati dimostrano che, in caso di pericolo, sia il conducente sia il passeggero possono fare affidamento su bott vario3.

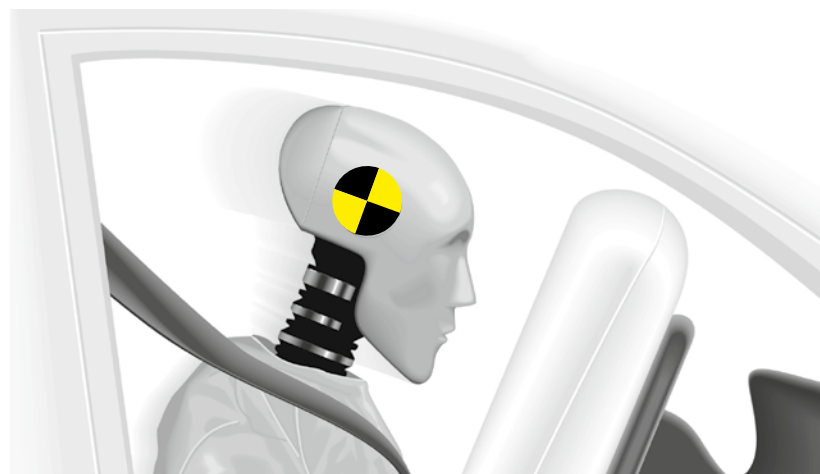

Riprese di telecamere ad alta velocità



Sicurezza testata

Quanto sicuri siano gli allestimenti per veicoli commerciali bott vario3 per voi e per i vostri collaboratori lo abbiamo dimostrato con i nostri crash test. In tale contesto esperti indipendenti effettuano le prove con un veicolo completamente carico. Le sollecitazioni cui sono sottoposti i componenti corrispondono a quelle che si determinano nel caso di un incidente stradale.

I crash test simulano un urto tra il veicolo ed un ostacolo a una velocità di 50 km/h secondo quanto prescritto dalla direttiva ECE R44. Gli allestimenti per veicoli commerciali vario3 superano abbondantemente i requisiti delle prove. In situazioni di emergenza potete

fare totale affidamento sugli allestimenti per veicoli commerciali bott vario3.

Nell'ambito dei test si rivolge particolare attenzione ai punti di collegamento alla carrozzeria, sul fondo e sulle pareti del veicolo. Importante è anche la struttura dell'allestimento nella sua integrità. Dalle prove emerge chiaramente che essa è in grado di assorbire forze enormi grazie ad una torsione mirata dei componenti. La massima attenzione viene inoltre rivolta a tutti i componenti mobili. Dai ripiani non cade nulla e i cassetti rimangono ben chiusi.

Allestimento base

Robusta protezione
della carrozzeria

Collegamento multiplo degli
elementi di fissaggio
del carico

Vano di carico facile
da pulire



La soluzione per la protezione del vano di carico

La nostra protezione del vano di carico si adatta perfettamente alle dimensioni del vostro furgone. L'allestimento base è molto più di una semplice protezione efficace per la carrozzeria. I rivestimenti, infatti, da un lato proteggono il vostro furgone preservandone il valore, dall'altro offrono un'utilità aggiuntiva grazie alle barre di fissaggio integrate. La nostra offerta comprende diversi pacchetti che vi consentono di dotare il vostro furgone di tanti strumenti utili per il fissaggio del vostro carico. Naturalmente questi pacchetti si possono arricchire e personalizzare a seconda delle esigenze.

Nella nostra ampia gamma di prodotti trovate, oltre a barre di fissaggio conformi allo standard Airline, anche una vasta scelta di accessori utilizzabili tanto per veicoli cassonati, quanto per sovrastrutture furgonate o piattaforme di carico. Il nostro vasto assortimento di elementi per il fissaggio del carico vi offre i presupposti migliori per godere della massima sicurezza nella circolazione su strada.

Pavimento

Allestimento base



Pavimentazioni bott vario

- Pavimento leggero e idrorepellente in multistrato di betulla 12 mm
- Lato superiore: pellicola in resina di rivestimento robusta e antiscivolo con bott Dekor
- Lato inferiore: pellicola di rivestimento in resina con superficie liscia
- Bordi: sagomati, idrorepellenti, colorati in grigio e con profilo paraspi-goli in alluminio nell'area delle porte
- Nei pavimenti con le barre di fissaggio integrate, il profilo paraspi-goli è di regola incluso
- Classe di emissione E1 secondo EN 717-2 / azione antiscivolo R10, indice Taber > 500
- Incl. materiale di fissaggio
- Montaggio semplificato con l'utilizzo delle tazze incassate

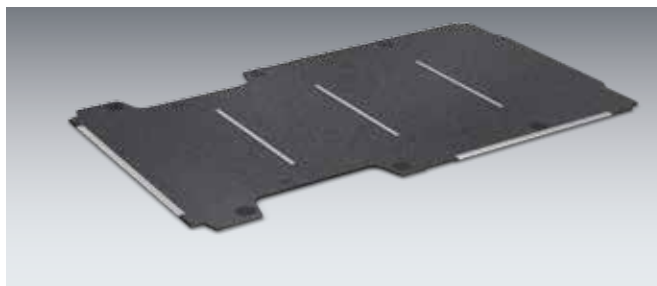

Pavimento bott vario con barre di fissaggio trasversali

- Con profilo paraspi-goli di alluminio nell'area delle porte
- Le barre di fissaggio si trovano direttamente sotto i montanti del tetto
- Le coperture delle tazze in materiale sintetico facilitano l'accesso ai punti di fissaggio presenti a bordo del veicolo e permettono di pulire con facilità il vano di carico

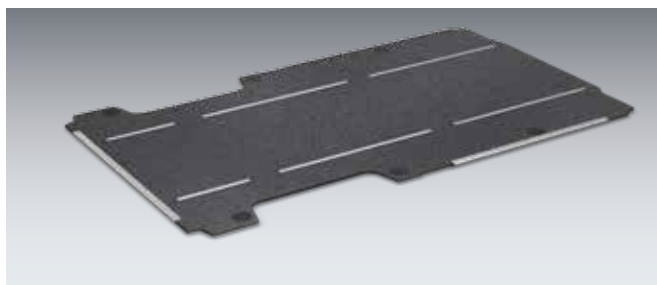

Pavimento bott vario con barre di fissaggio longitudinali

- Con profilo paraspi-goli di alluminio nell'area delle porte
- La distanza standard tra le barre di fissaggio è 880 mm, su richiesta possono essere fornite altre distanze
- Le coperture delle tazze in materiale sintetico facilitano l'accesso ai punti di fissaggio presenti a bordo del veicolo e permettono di pulire con facilità il vano di carico

Pavimento bott vario in materiale sintetico

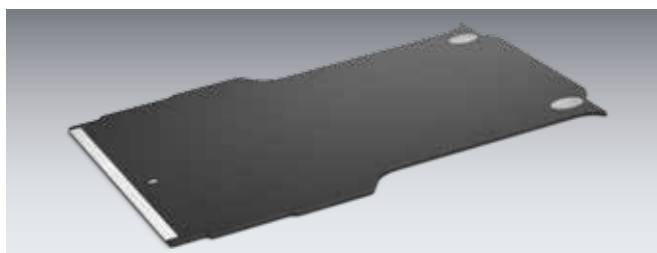

- Resistente alle intemperie; adatto ai veicoli senza hard-top
- Pregiata superficie antiscivolo
- Grande stabilità meccanica
- Resistente ai raggi UV
- Con paraspi-goli integrati

bott vario pavimento nelle diverse configurazioni

Modello	Partner L1	Partner L2	Expert L1	Expert L2	Expert L3
Anno di modello	2018	2018	2016	2016	2016
Interasse	2728	2975	2925	3275	3275 *
senza paraspigoli	11320475	11320476	11320182	11320183	11320184
con paraspigoli	11310475	11310476	11310182	11310183	11310184
con barre di fissaggio trasversali	11312475	11312476	11312182	11312183	11312184
Quantità di barre di fissaggio trasversali	3	3	3	3	3
con barre di fissaggio longitudinali			11321182	11321183	11321184

Modello	Expert L3 ¹	Boxer L1	Boxer L2	Boxer L3	Boxer L4
Anno di modello	2016	2006	2006	2006	2006
Interasse	3275	3000	3450	4035	4035
senza paraspigoli		11320120	11320121	11320122	11320123
con paraspigoli	11310447	11310120	11310121	11310122	11310123
con barre di fissaggio trasversali		11312120	11312121	11312122	11312123
Quantità di barre di fissaggio trasversali		3	3	4	5
con barre di fissaggio longitudinali		11321120	11321121	11321122	11321123

*con sbalzo ¹cabina doppia

Rivestimenti pareti interne



Rivestimento pareti interne bott vario protect

- Rivestimento parete su misura in polipropilene riciclabile
- Pannelli con struttura a nido d'ape, spessore 4 mm, con superficie ruvida su un lato
- Colore: grigio chiaro (RAL 7035)
- Resistente ai raggi UV, peso minimo, resistente alla corrosione e indeformabile, resistente alle sostanze chimiche
- estremamente facile da pulire
- incl. materiale di fissaggio

Allestimento base

per veicoli
con porta scorrevole a destra

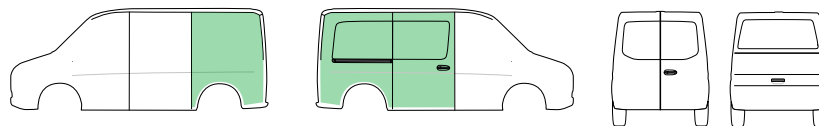

per veicoli
con porta scorrevole a
destra e porte battenti

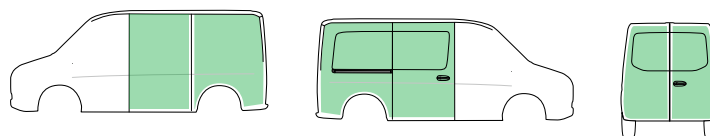

per veicoli
con porta scorrevole a
destra e porta basculante

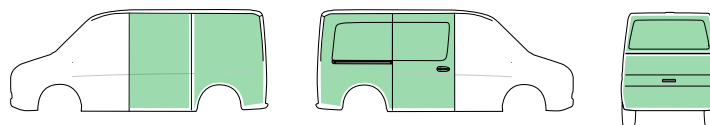

Rivestimenti pareti interne

bott vario protect Innenwandverkleidung



Modello	Partner L1	Partner L2	Expert L1	Expert L2	Expert L3
Anno di modello	2018	2018	2016	2016	2016
Interasse	2785	2975	2925	3275	3275 *
per veicoli con porta scorrevole a destra	12225306.95	12225311.95	12225279.95	12225284.95	12225289.95
per veicoli con porta scorrevole a destra e porte battenti	12225307.95	12225312.95	12225280.95	12225285.95	12225290.95
per veicoli con porta scorrevole a destra e porta basculante	12225308.95	12225313.95	12225281.95	12225286.95	12225291.95

Modello	Boxer L1-H1	Boxer L1-H2 **	Boxer L2-H1	Boxer L2-H2 **	Boxer L3-H2 **
Anno di modello	2006	2006	2006	2006	2006
Interasse	3000	3000	3450	3450	4035
per veicoli con porta scorrevole a destra	12225104.95	12225144.95	12225106.95	12225108.95	12225110.95
per veicoli con porta scorrevole a destra e porte battenti	12225105.95	12225145.95	12225107.95	12225109.95	12225111.95

Modello	Boxer L3-H3 **	Boxer L4-H2 **	Boxer L4-H3 **		
Anno di modello	2006	2006	2006		
Interasse	4035	4035 *	4035 *		
per veicoli con porta scorrevole a destra	12225112.95	12225114.95	12225116.95		
per veicoli con porte porta scorrevole a destra e porte battenti	12225113.95	12225115.95	12225117.95		

*con sbalzo **versione tetto alto rivestito per l'intera altezza

I codici articolo per i veicoli con 2 porte scorrevoli sono disponibili su richiesta

Rivestimenti pareti interne



Rivestimento pareti interne bott vario protect plus

- Rivestimento parete su misura in alluminio di 1 mm di spessore
- leggeri ed estremamente resistenti agli urti
- con griglia di fori perfo per applicare i ganci e i supporti perfo
- incl. materiale di fissaggio

Allestimento base

per veicoli
con porta scorrevole a destra

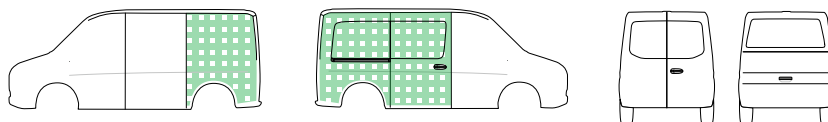

per veicoli
con porta scorrevole a destra
e porte battenti

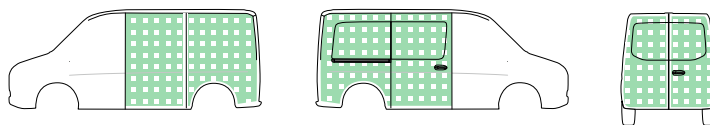

per veicoli
con porta scorrevole a destra
e porta basculante

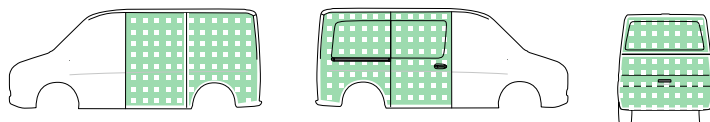

Rivestimenti pareti interne

Rivestimento pareti interne bott vario protect plus



Modello	Partner L1	Partner L2	Expert L1	Expert L2	Expert L3
Anno di modello	2018	2018	2016	2016	2016
Interasse	2785	2975	2925	3275	3275 *
per veicoli con porta scorrevole a destra	12225306.98	12225311.98	12225279.98	12225284.98	12225289.98
per veicoli con porta scorrevole a destra e porte battenti	12225307.98	12225312.98	12225280.98	12225285.98	12225290.98
per veicoli con porta scorrevole a destra e porta basculante	12225308.98	12225313.98	12225281.98	12225286.98	12225291.98

Modello	Boxer L1-H1	Boxer L1-H2 **	Boxer L2-H1	Boxer L2-H2 **	Boxer L3-H2 **
Anno di modello	2006	2006	2006	2006	2006
Interasse	3000	3000	3450	3450	4035
per veicoli con porta scorrevole a destra	12225104.98	12225144.98	12225106.98	12225108.98	12225110.98
per veicoli con porta scorrevole a destra e porte battenti	12225105.98	12225145.98	12225107.98	12225109.98	12225111.98

Modello	Boxer L3-H3 **	Boxer L4-H2 **	Boxer L4-H3 **		
Anno di modello	2006	2006	2006		
Interasse	4035	4035 *	4035 *		
per veicoli con porta scorrevole a destra	12225112.98	12225114.98	12225116.98		
per veicoli con porta scorrevole a destra e porte battenti	12225113.98	12225115.98	12225117.98		

*con sbalzo **versione tetto alto rivestito per l'intera altezza

I codici articolo per i veicoli con 2 porte scorrevoli sono disponibili su richiesta

Rivestimenti pareti interne

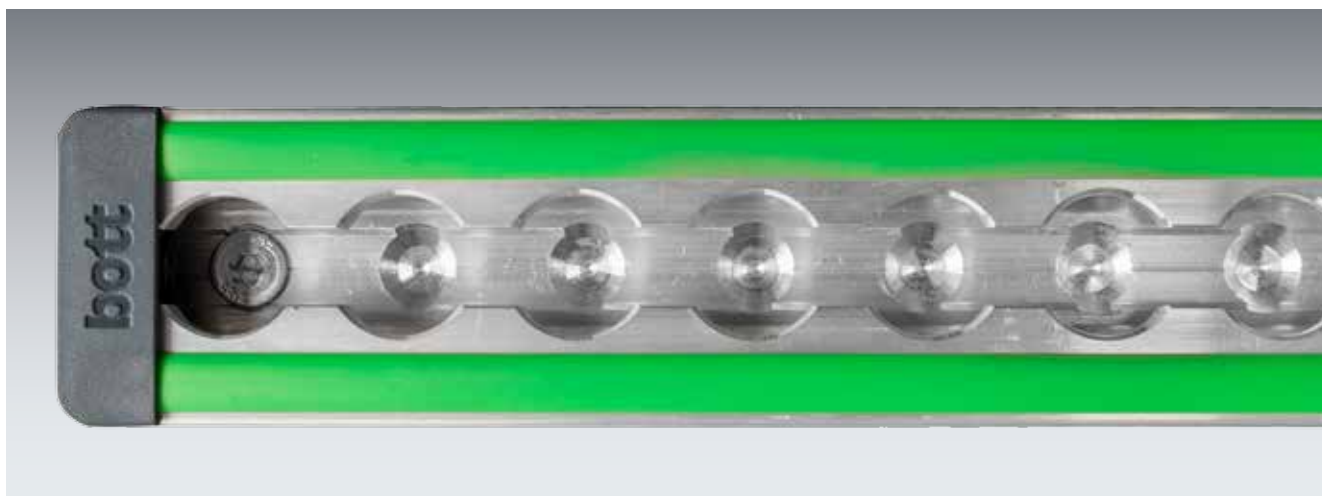

Rivestimenti delle pareti interne con sistema modulare di fissaggio alle pareti (rail/prorail)

- Rivestimento pareti interne bott vario protect con barre di fissaggio carico integrate con profilo Airline
- Per il fissaggio degli allestimenti per veicoli commerciali bott vario o per il set con cinghie e clip
- Suddivisione dello sforzo sull'intera superficie della struttura del veicolo tramite fissaggio attraverso le guide
- In caso di riallestimento, le barre di fissaggio possono rimanere nel veicolo e rappresentano un valore aggiunto
- Incl. materiale di fissaggio

bott vario protect rail

- Con barra di fissaggio al centro



bott vario protect prorail

- Con barra di fissaggio al centro e in alto



Rivestimenti pareti interne

Rivestimento pareti interne bott vario protect rail

per veicoli
con porta scorrevole a destra

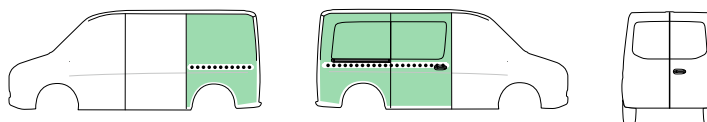

per veicoli
con porta scorrevole a destra
e porte battenti

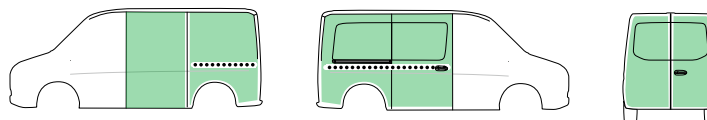

Modello	Boxer L1-H1	Boxer L1-H2 **	Boxer L2-H1	Boxer L2-H2 **	Boxer L3-H2 **
Anno di costruzione	2006	2006	2006	2006	2006
Interasse	3000	3000	3450	3450	4035
per veicoli con porta scorrevole a destra – con barra centrale	12220104.95	12220144.95	12220106.95	12220108.95	12220110.95
per veicoli con porta scorrevole a destra e porte a battente – con barra centrale	12220105.95	12220145.95	12220107.95	12220109.95	12220111.95

Modello	Boxer L3-H3 **	Boxer L4-H2 **	Boxer L4-H3 **		
Anno di costruzione	2006	2006	2006		
Interasse	4035	4035 *	4035 *		
per veicoli con porta scorrevole a destra – con barra centrale	12220112.95	12220114.95	12220116.95		
per veicoli con porta scorrevole a destra e porte a battente – con barra centrale	12220113.95	12220115.95	12220117.95		

*con sbalzo **versione tetto alto rivestito per l'intera altezza

I codici articolo per i veicoli con 2 porte scorrevoli sono disponibili su richiesta

Rivestimenti pareti interne

Rivestimento pareti interne bott vario protect prorail

per veicoli
con porta scorrevole a destra

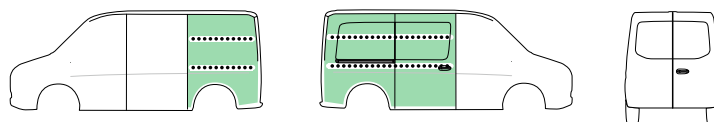

per veicoli
con porta scorrevole a destra
e porte battenti

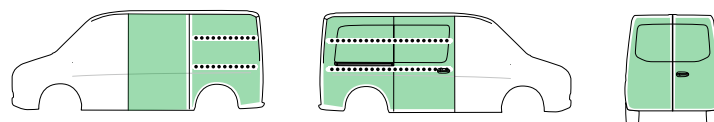

Modello	Boxer L1-H1	Boxer L1-H2 **	Boxer L2-H1	Boxer L2-H2 **	Boxer L3-H2 **
Anno di costruzione	2006	2006	2006	2006	2006
Interasse	3000	3000	3450	3450	4035
per veicoli con porta scorrevole a destra – con barra centrale e superiore	12221104.95	12221144.95	12221106.95	12221108.95	12221110.95
per veicoli con porta scorrevole a destra e porte a battente – con barra centrale e superiore	12221105.95	12221145.95	12221107.95	12221109.95	12221111.95

Modello	Boxer L3-H3 **	Boxer L4-H2 **	Boxer L4-H3 **		
Anno di costruzione	2006	2006	2006		
Interasse	4035	4035 *	4035 *		
per veicoli con porta scorrevole a destra – con barra centrale e superiore	12221112.95	12221114.95	12221116.95		
per veicoli con porta scorrevole a destra e porte a battente – con barra centrale e superiore	12221113.95	12221115.95	12221117.95		

*con sbalzo **versione tetto alto rivestito per l'intera altezza
I codici articolo per i veicoli con 2 porte scorrevoli sono disponibili su richiesta

Rivestimenti pareti interne



Caratteristiche del modulo

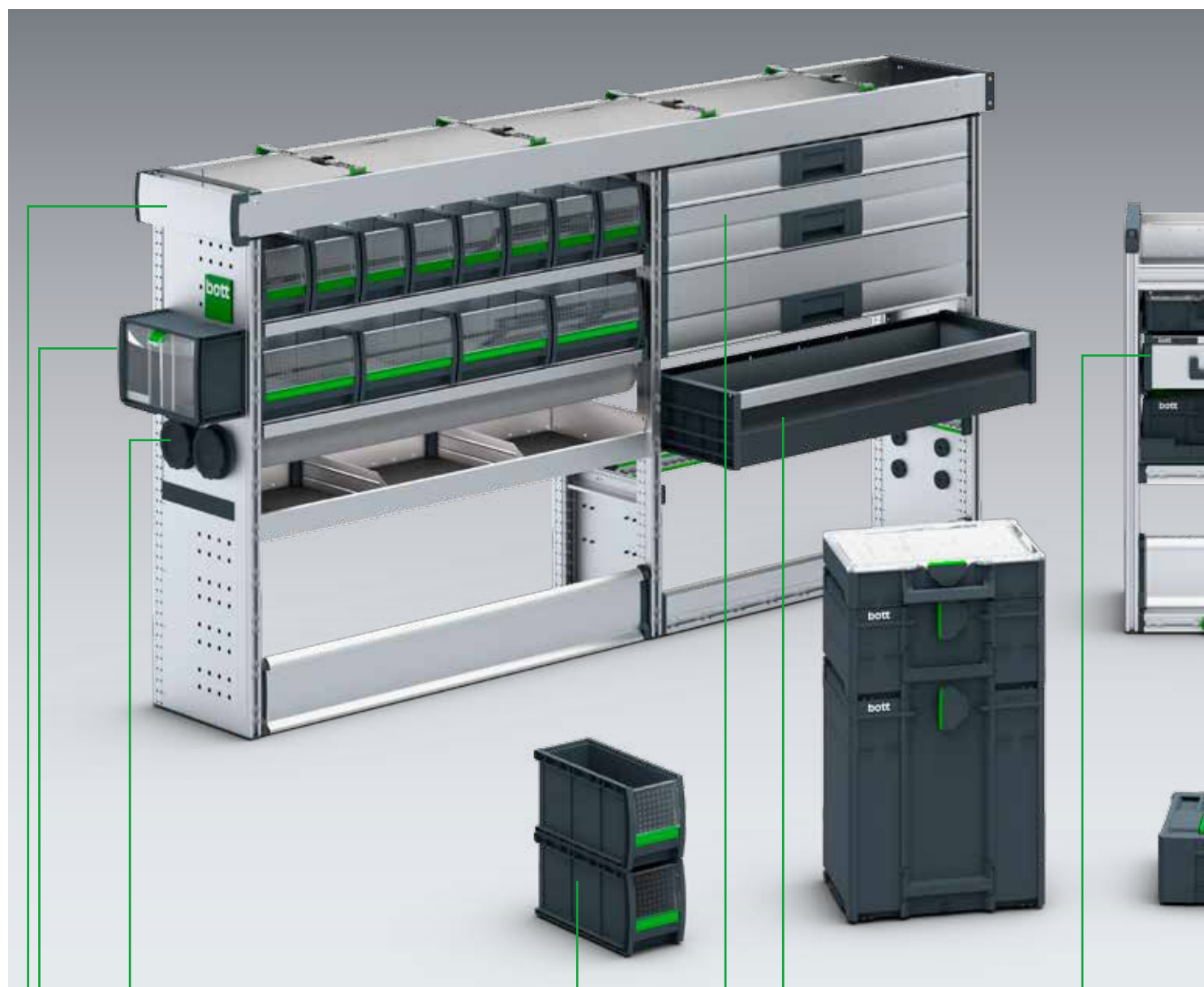

Supporto per materiali lunghi
per il trasporto semplice degli attrezzi lunghi e pesanti



TiltBox
per conservare a vista la minuteria e i materiali di consumo



Vasca telescopica
per riporre in modo sicuro tubi e profili



varioSlide
cassetti leggeri dal grande volume utile



Cassetti
con 100% di estrazione telescopica e capacità di carico di 70 kg



bottBoxen
pratiche vaschette di deposito per i veicoli di servizio e l'officina



bott vario3 V-Box
per riporre comodamente un metro



Systainer³
valigetta di sistema modulare in 2 larghezze e 6 altezze



Systainer³ Organizer
pratica valigetta per minuteria, compatibile con tutti i prodotti Systainer³



varioCase
valigetta di servizio di alluminio o lamiera



Cassetti orientabili
per consentire un accesso ergonomico dall'esterno del veicolo



Vasca con C-Lash
per mettere a disposizione un pratico set di fissaggio nelle vasche



Elementi del set di fissaggio
per consentire un trasporto sicuro di materiali ed attrezzi in tutto l'allestimento

Pacchetti di moduli



Peugeot
Boxer

Peugeot
Expert

Moduli per veicoli di qualsiasi grandezza



I moduli dell'allestimento bott vario3 per il vostro veicolo commerciale offrono numerosi elementi per organizzare il volume di carico. Questi elementi si possono combinare perfettamente per ogni esigenza personalizzata del vostro lavoro. Per l'allestimento veicoli commerciali bott vario3, i progettisti hanno prestato particolare attenzione alla sicurezza e all'utilizzo ideale dello spazio disponibile.

Peugeot
Partner

Partner L1

Interasse 2785 mm



bott vario3 Silver Package

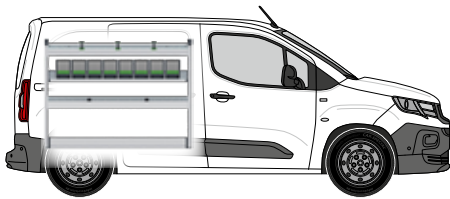



Il modulo sinistro contiene:

- 1 vasca in alluminio con base in gomma antiscivolo, set di fissaggio (-oo- / -C-) integrato e 3 cinghie di fissaggio (-C-)
- 1 piattello bottBox con 8 bottBox
- 1 vasca in alluminio con base in gomma antiscivolo e divisori
- 1 base con set di fissaggio integrato (-oo-)
- 2 fiancate con set di fissaggio integrato (-oo-)

Il modulo destro contiene:

- 1 vasca in alluminio con base in gomma antiscivolo, set di fissaggio (-oo- / -C-) integrato e 2 cinghie di fissaggio (-C-)
- 2 ripiani con antina a ribalta con sportelli in alluminio orientabili e basi in gomma antiscivolo
- 1 base con set di fissaggio integrato (-oo-)

Modulo sinistro L x P x A mm	1262 x 264 x 950
Modulo destro L x P x A mm	814 x 264 x 950
Peso Kg	33.79
Codice art.	70099031.19M
Set montaggio	73510067.51V

	-C- Lash Tutti i tipi di set di fissaggio con cinghia di fissaggio -C- Lash.	TopLash -C- Set di fissaggio nelle vasche.
	FrontLash -OO- Set di fissaggio verticale e orizzontale sulla parte anteriore dell'allestimento.	



Accessori compresi nel modulo

- 1 porta documenti
- 1 cinghia di fissaggio con innesto rapido e morsetto
- 1 TiltBox
- Installazione 1 cinghia di fissaggio C-Lash

Partner L1

Interasse 2785 mm



bott vario3 Green Package

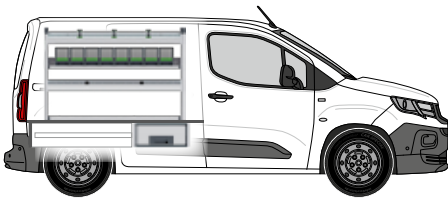

Il modulo sinistro contiene:

- 1 vasca in alluminio con base in gomma antiscivolo, set di fissaggio (-oo- / -C-) integrato e 3 cinghie di fissaggio (-C-)
- 1 piattello bottBox con 8 bottBox
- 1 vasca in alluminio con base in gomma antiscivolo e divisori
- 1 base con set di fissaggio integrato (-oo-)
- 2 fiancate con set di fissaggio integrato (-oo-)

Il doppio pavimento contiene:

- 3 cassetti per carichi pesanti (70 kg) con basi in gomma antiscivolo
- Altezza 250 mm
- Superficie di carico libera
- Protezione antifurto, il materiale sistemato non è visibile dall'esterno. Comodo accesso dalla porta scorrevole e dalle porte a battente. Massimo spazio disponibile. Doppio pavimento ordinabile separatamente.

Modulo sinistro L x P x A mm	1262 x 376 x 850
Peso Kg	88,24
Codice art. compresi Doppio pavimento	70099032.19M
Set montaggio	73510067.51V
Codice art. Doppio pavimento	70010016.19V

	-C- Lash Tutti i tipi di set di fissaggio con cinghia di fissaggio -C- Lash.	TopLash -C- Set di fissaggio nelle vasche.
--	--	--

	FrontLash -OO- Set di fissaggio verticale e orizzontale sulla parte anteriore dell'allestimento.
--	--



Accessori compresi nel modulo

- 1 porta documenti
- 1 cinghia di fissaggio con innesto rapido e morsetto
- 1 TiltBox
- Installazione 1 cinghia di fissaggio C-Lash

Partner L2

Interasse 2975 mm

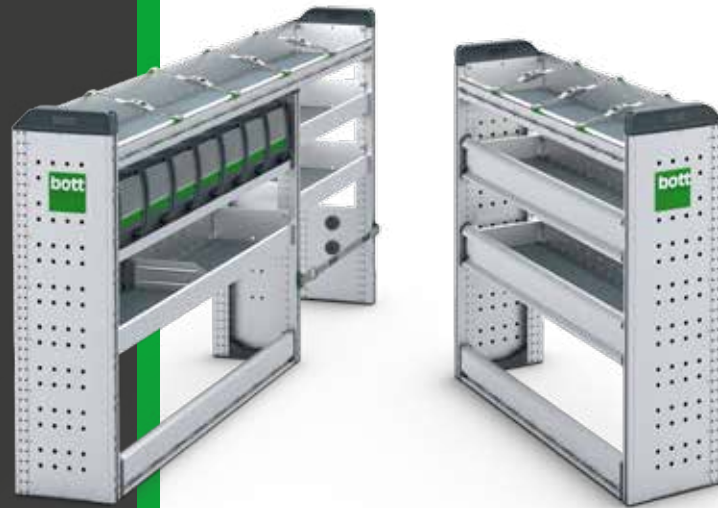

bott vario3 Silver Package

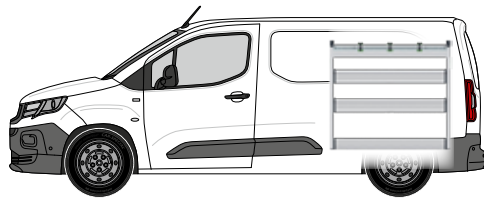
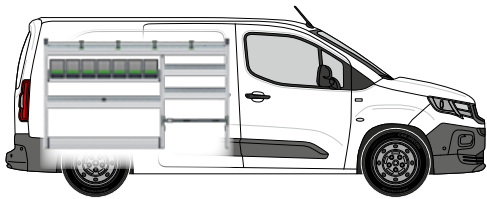



Il modulo sinistro contiene:

- 1 vasca in alluminio con base in gomma antiscivolo, set di fissaggio (-C-) integrato e 4 cinghie di fissaggio (-C-)
- 1 piattello bottBox con 7 bottBox
- 3 vasche in alluminio con basi in gomma antiscivolo e divisorio
- 1 base con set di fissaggio integrato (-oo-)
- 1 base con cinghia con morsetto (-C-)
- 3 fiancate con set di fissaggio integrato (-oo-)

Il modulo destro contiene:

- 1 vasca in alluminio con base in gomma antiscivolo, set di fissaggio (-oo- / -C-) integrato e 3 cinghie di fissaggio (-C-)
- 2 ripiani con antina a ribalta con sportelli in alluminio orientabili e basi in gomma antiscivolo
- 1 base con set di fissaggio integrato (-oo-)

Modulo sinistro L x P x A mm	1598 x 264 x 950
Modulo destro L x P x A mm	1038 x 264 x 950
Peso Kg	39.95
Codice art.	70099033.19M
Set montaggio	73510067.51V

 -C- Lash Tutti i tipi di set di fissaggio con cinghia di fissaggio -C- Lash.	TopLash -C- Set di fissaggio nelle vasche.
 FrontLash -OO- Set di fissaggio verticale e orizzontale sulla parte anteriore dell'allestimento.	



Accessori compresi nel modulo

- 1 porta documenti
- 1 cinghia di fissaggio con innesto rapido e morsetto
- 1 TiltBox
- Installazione 1 cinghia di fissaggio C-Lash

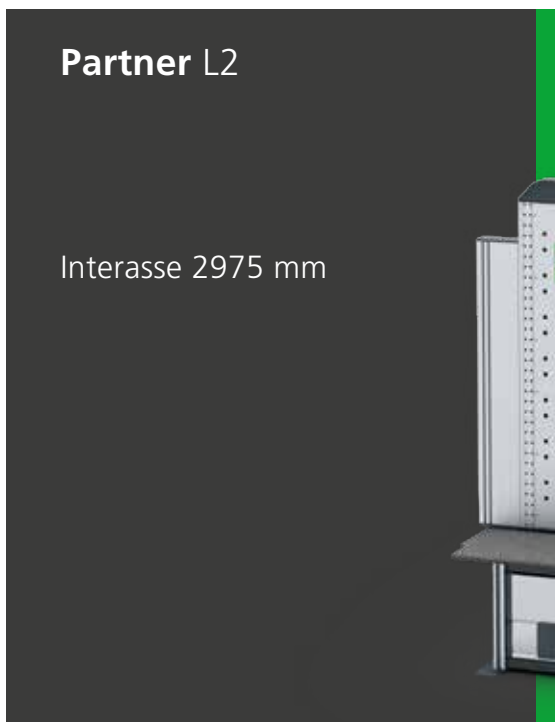

Partner L2

Interasse 2975 mm

bott vario3 Green Package

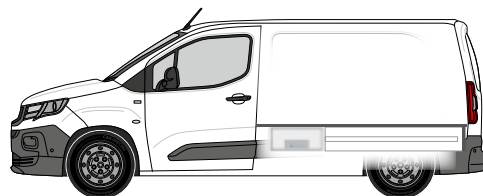
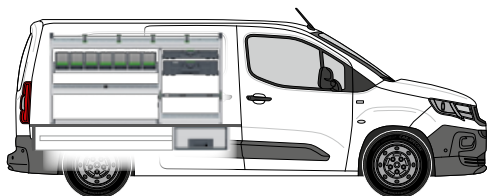



Il modulo sinistro contiene:

- 1 vasca in alluminio con base in gomma antiscivolo, set di fissaggio (-oo- / -C-) integrato e 4 cinghie di fissaggio (-C-)
- 1 piattello bottBox con 7 bottBox
- 1 vasca in alluminio con base in gomma antiscivolo e divisorio
- 1 Systainer³ Organizer L 89 con 13 box
- 1 Systainer³ L 137
- 1 base con set di fissaggio integrato (-oo-)
- 1 base con vasca in alluminio e cinghia con morsetto (-C-)
- 3 fiancate con set di fissaggio integrato (-oo-)

Il doppio pavimento contiene:

- 3 cassetti per carichi pesanti (70 kg) con basi in gomma antiscivolo
- Altezza 250 mm
- Superficie di carico libera
- Protezione antifurto, il materiale sistemato non è visibile dall'esterno. Comodo accesso dalla porta scorrevole e dalle porte a battente. Massimo spazio disponibile. Doppio pavimento ordinabile separatamente.

Modulo sinistro L x P x A mm	1598 x 376 x 850
Peso Kg	107.97
Codice art. compresi Doppio pavimento	70099034.19M
Set montaggio	73510067.51V
Codice art. Doppio pavimento	70010017.19V

	-C- Lash Tutti i tipi di set di fissaggio con cinghia di fissaggio -C- Lash.	TopLash -C- Set di fissaggio nelle vasche.
	FrontLash -OO- Set di fissaggio verticale e orizzontale sulla parte anteriore dell'allestimento.	



Accessori compresi nel modulo

- 1 porta documenti
- 1 cinghia di fissaggio con innesto rapido e morsetto
- 1 TiltBox
- Installazione 1 cinghia di fissaggio C-Lash

Expert L1

Interasse 2925 mm



bott vario3 Silver Package

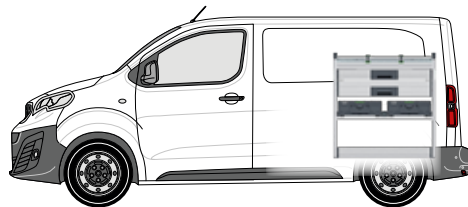
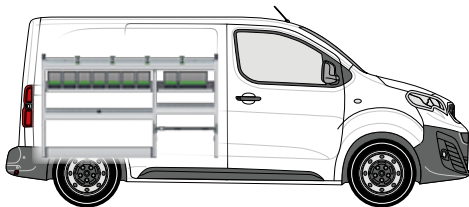



Il modulo sinistro contiene:

- 1 vasca in alluminio con base in gomma antiscivolo, set di fissaggio (-oo- / -C-) integrato e 4 cinghie di fissaggio (-C-)
- 2 piattelli bottBox con 9 bottBox
- 2 vasche in alluminio con basi in gomma antiscivolo e divisorio
- 1 base con set di fissaggio integrato (-oo-)
- 1 base con cinghia con morsetto (-C-)
- 2 fiancate con set di fissaggio integrato (-oo-)

Il modulo destro contiene:

- 1 vasca in alluminio con base in gomma antiscivolo, set di fissaggio (-C-) integrato e 2 cinghie di fissaggio (-C-)
- 2 cassette per carichi pesanti con basi in gomma antiscivolo
- 1 traversa di sistema con 2 Systainer³ M 187
- 1 base con set di fissaggio integrato (-oo-)

Modulo sinistro L x P x A mm	1598 x 376 x 950
Modulo destro L x P x A mm	926 x 376 x 950
Peso Kg	60.97
Codice art.	70099035.19M
Set montaggio	73510067.51V

	-C- Lash Tutti i tipi di set di fissaggio con cinghia di fissaggio -C- Lash.	TopLash -C- Set di fissaggio nelle vasche.
	FrontLash -OO- Set di fissaggio verticale e orizzontale sulla parte anteriore dell'allestimento.	



Accessori compresi nel modulo

- 1 porta documenti
- 1 cinghia di fissaggio con innesto rapido e morsetto
- 1 TiltBox
- Installazione 1 cinghia di fissaggio C-Lash

Expert L1

Interasse 2925 mm



bott vario3 Green Package

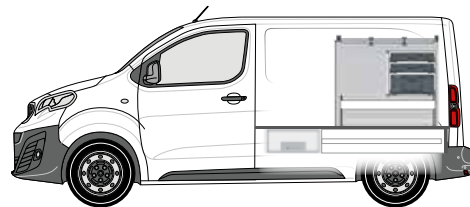
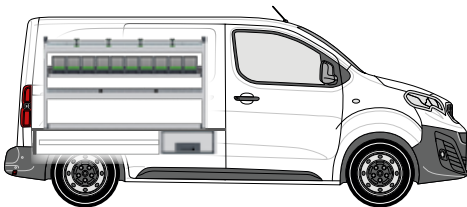



Il modulo sinistro contiene:

- 1 vasca in alluminio con base in gomma antiscivolo, set di fissaggio (-oo- / -C-) integrato e 4 cinghie di fissaggio (-C-)
- 1 piattello bottBox con 10 bottBox
- 1 vasca in alluminio con base in gomma antiscivolo e divisori
- 1 base con set di fissaggio integrato (-oo-)
- 2 fiancate con set di fissaggio integrato (-oo-)

Il doppio pavimento contiene:

- 3 cassetti per carichi pesanti (70 kg) con basi in gomma antiscivolo
- Altezza 250 mm
- Superficie di carico libera
- Protezione antifurto, il materiale sistemato non è visibile dall'esterno. Comodo accesso dalla porta scorrevole e dalle porte a battente. Massimo spazio disponibile. Doppio pavimento ordinabile separatamente.

Modulo sinistro L x P x A mm	1486 x 376 x 850
Peso Kg	109.10
Codice art. compresi Doppio pavimento	70099036.19M
Set montaggio	73510067.51V
Codice art. Doppio pavimento	70010013.19V

	-C- Lash Tutti i tipi di set di fissaggio con cinghia di fissaggio -C- Lash.	TopLash -C- Set di fissaggio nelle vasche.
	FrontLash -OO- Set di fissaggio verticale e orizzontale sulla parte anteriore dell'allestimento.	



Accessori compresi nel modulo

- 1 porta documenti
- 1 cinghia di fissaggio con innesto rapido e morsetto
- 1 TiltBox
- Installazione 1 cinghia di fissaggio C-Lash

Expert L2

Interasse 3275 mm



bott vario3 Silver Package

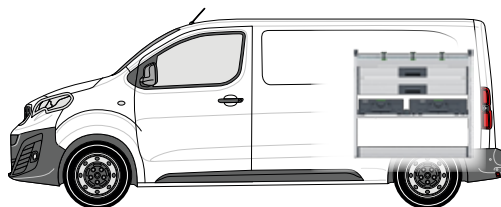
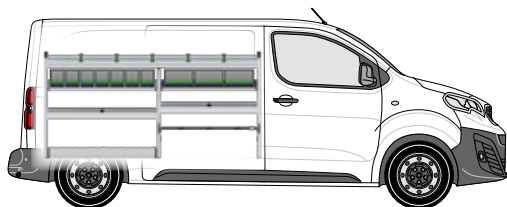



Il modulo sinistro contiene:

- 1 vasca in alluminio con base in gomma antiscivolo, set di fissaggio (-oo- / -C-) integrato e 5 cinghie di fissaggio (-C-)
- 2 piattelli bottBox con 10 bottBox
- 2 vasche in alluminio con basi in gomma antiscivolo e divisori
- 1 base con set di fissaggio integrato (-oo-)
- 1 base con cinghia con morsetto (-C-)
- 2 fiancate con set di fissaggio integrato (-oo-)

Il modulo destro contiene:

- 1 vasca in alluminio con base in gomma antiscivolo, set di fissaggio (-C-) integrato e 3 cinghie di fissaggio (-C-)
- 2 cassette per carichi pesanti con basi in gomma antiscivolo
- 1 traversa di sistema con 1 Systainer³ M 187 e 1 Systainer³ L 187
- 1 base con set di fissaggio integrato (-oo-)

Modulo sinistro L x P x A mm	1934 x 376 x 950
Modulo destro L x P x A mm	1038 x 376 x 950
Peso Kg	66.84
Codice art.	70099037.19M
Set montaggio	73510067.51V

	-C- Lash Tutti i tipi di set di fissaggio con cinghia di fissaggio -C- Lash.	TopLash -C- Set di fissaggio nelle vasche.
	FrontLash -OO- Set di fissaggio verticale e orizzontale sulla parte anteriore dell'allestimento.	



Accessori compresi nel modulo

- 1 porta documenti
- 1 cinghia di fissaggio con innesto rapido e morsetto
- 1 TiltBox
- Installazione 1 cinghia di fissaggio C-Lash



bott vario3 Green Package

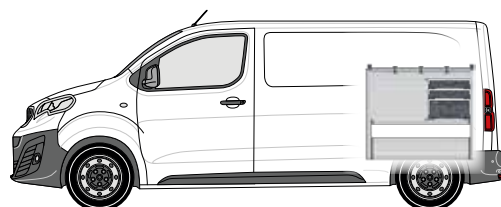
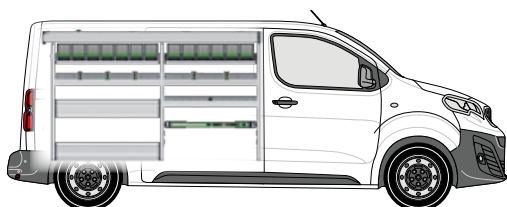

Il modulo sinistro contiene:

- 1 vasca in alluminio per oggetti lunghi con base in gomma antiscivolo
- 2 piattelli bottBox con 13 bottBox
- 2 vasche in alluminio con basi in gomma antiscivolo, set di fissaggio (-oo- / -C-) integrato e 5 cinghie di fissaggio (-C-)
- 1 ripiano con antenna a ribalta in alluminio e base in gomma antiscivolo
- 1 vasca in alluminio con base in gomma antiscivolo e divisorio
- 1 base con set di fissaggio integrato (-oo-) e sportello in alluminio orientabile
- 1 set di fissaggio con cinghia di fissaggio (-oo-)
- 3 fiancate con set di fissaggio integrato (-oo-)

Il modulo destro contiene:

- 1 vasca in alluminio con base in gomma antiscivolo, set di fissaggio (-oo- / -C-) integrato e 3 cinghie di fissaggio (-C-)
- 3 cassetti per carichi pesanti con basi in gomma antiscivolo
- 2 Systainer³ Organizer M 89 con 12 box ciascuno
- 1 Systainer³ M 187
- 1 base con set di fissaggio integrato (-oo-) e 2 ante orientabili in alluminio

Modulo sinistro L x P x A mm	1934 x 376 x 1200
Modulo destro L x P x A mm	1038 x 376 x 950
Peso Kg	87.75
Codice art.	70099038.19M
Set montaggio	73510067.51V

	-C- Lash Tutti i tipi di set di fissaggio con cinghia di fissaggio -C- Lash.		TopLash -C Set di fissaggio nelle vasche.
	FrontLash -OO- Set di fissaggio verticale e orizzontale sulla parte anteriore dell'allestimento.		



Accessori compresi nel modulo

- 1 porta documenti
- 1 cinghia di fissaggio con innesto rapido e morsetto
- 1 TiltBox
- Installazione 1 cinghia di fissaggio C-Lash

Expert L3

Interasse 3275 mm



bott vario3 Silver Package

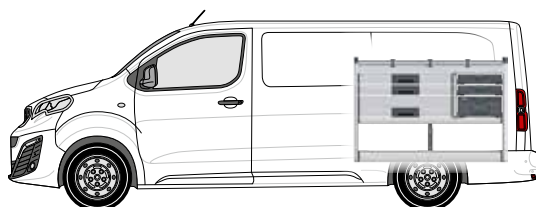
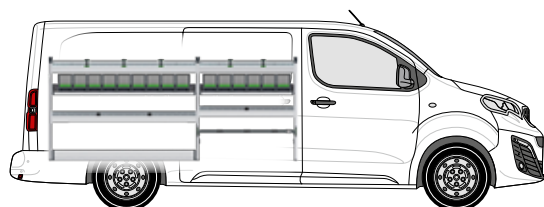



Il modulo sinistro contiene:

- 2 vasche in alluminio con basi in gomma antiscivolo, set di fissaggio (-oo- / -C-) integrato e 5 cinghie di fissaggio (-C-)
- 2 piattelli bottBox con 15 bottBox
- 2 vasche in alluminio con basi in gomma antiscivolo e divisori
- 1 base con set di fissaggio integrato (-oo-)
- 1 base con cinghia con morsetto (-C-)
- 2 fiancate con set di fissaggio integrato (-oo-)

Il modulo destro contiene:

- 1 vasca in alluminio con base in gomma antiscivolo, set di fissaggio (-oo- / -C-) integrato e 3 cinghie di fissaggio (-C-)
- 3 cassetti per carichi pesanti con basi in gomma antiscivolo
- 2 Systainer³ Organizer M 89 con 12 box ciascuno
- 1 Systainer³ M 187
- 1 base con set di fissaggio integrato (-oo-)

Modulo sinistro L x P x A mm	2270 x 376 x 950
Modulo destro L x P x A mm	1374 x 376 x 950
Peso Kg	83.43
Codice art.	70099039.19M
Set montaggio	73510067.51V

	-C- Lash Tutti i tipi di set di fissaggio con cinghia di fissaggio -C- Lash.	TopLash -C- Set di fissaggio nelle vasche.
	FrontLash -OO- Set di fissaggio verticale e orizzontale sulla parte anteriore dell'allestimento.	



Accessori compresi nel modulo

- 1 porta documenti
- 1 cinghia di fissaggio con innesto rapido e morsetto
- 1 TiltBox
- Installazione 1 cinghia di fissaggio C-Lash



Expert L3

Interasse 3275 mm

bott vario3 Green Package

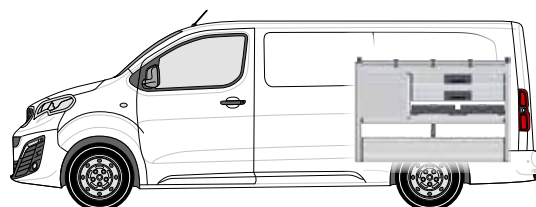
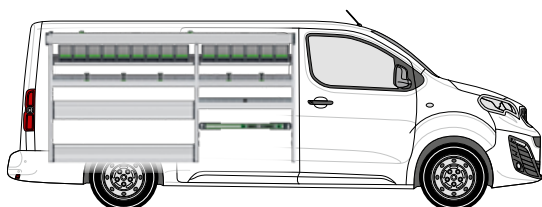

Il modulo sinistro contiene:

- 1 vasca in alluminio per oggetti lunghi con base in gomma antiscivolo
- 2 piattelli bottBox con 15 bottBox
- 2 vasche in alluminio con basi in gomma antiscivolo, set di fissaggio (-oo- / -C-) integrato e 5 cinghie di fissaggio (-C-)
- 1 ripiano con antina a ribalta in alluminio e base in gomma antiscivolo
- 1 vasca in alluminio con base in gomma antiscivolo e divisorio
- 1 base con set di fissaggio integrato (-oo-) e sportello in alluminio orientabile
- 1 set di fissaggio con cinghia di fissaggio (-oo-)
- 3 fiancate con set di fissaggio integrato (-oo-)

Il modulo destro contiene:

- 1 vasca in alluminio con base in gomma antiscivolo, set di fissaggio (-oo- / -C-) integrato e 3 cinghie di fissaggio (-C-)
- 5 cassetti per carichi pesanti con basi in gomma antiscivolo
- 2 Systainer³ Organizer M 89 con 12 box ciascuno
- 1 base con set di fissaggio integrato (-oo-) e 2 ante orientabili in alluminio

Modulo sinistro L x P x A mm	2270 x 376 x 1200
Modulo destro L x P x A mm	1374 x 376 x 950
Peso Kg	103.59
Codice art.	70099040.19M
Set montaggio	73510067.51V

	-C- Lash Tutti i tipi di set di fissaggio con cinghia di fissaggio -C- Lash.		TopLash -C Set di fissaggio nelle vasche.
	FrontLash -OO- Set di fissaggio verticale e orizzontale sulla parte anteriore dell'allestimento.		



Accessori compresi nel modulo

- 1 porta documenti
- 1 cinghia di fissaggio con innesto rapido e morsetto
- 1 TiltBox
- Installazione 1 cinghia di fissaggio C-Lash

Boxer L1-A1

Interasse 3000 mm



bott vario3 Silver Package

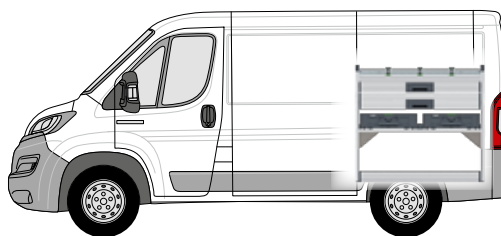
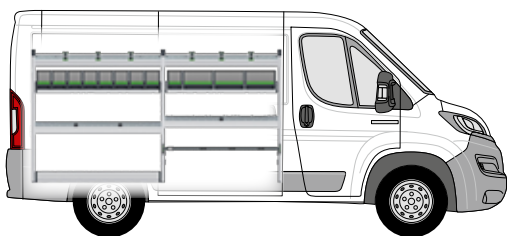

Il modulo sinistro contiene:

- 2 vasche in alluminio con basi in gomma antiscivolo, set di fissaggio (-C-) integrato e 6 cinghie di fissaggio (-C-)
- 2 piattelli bottBox con 12 bottBox
- 2 vasche in alluminio con basi in gomma antiscivolo e divisori
- 1 base con set di fissaggio integrato (-oo-)
- 1 base con cinghia con morsetto (-C-)
- 2 fiancate con set di fissaggio integrato (-oo-)

Il modulo destro contiene:

- 1 vasca in alluminio con base in gomma antiscivolo, set di fissaggio (-C-) integrato e 3 cinghie di fissaggio (-C-)
- 2 cassette per carichi pesanti con basi in gomma antiscivolo
- 1 set di traverse con 2 Systainer³ L 187
- 1 base con set di fissaggio integrato (-oo-)

Modulo sinistro L x P x A mm	2158 x 376 x 1150
Modulo destro L x P x A mm	1150 x 376 x 1050
Peso Kg	67.06
Codice art.	70099041.19M
Set montaggio	73510067.51V



-C- Lash

Tutti i tipi di set di fissaggio con cinghia di fissaggio -C- Lash.

TopLash -C-

Set di fissaggio nelle vasche.



FrontLash -OO-

Set di fissaggio verticale e orizzontale sulla parte anteriore dell'allestimento.



Accessori compresi nel modulo

- 1 porta documenti
- 1 cinghia di fissaggio con innesto rapido e morsetto
- 1 TiltBox
- Installazione 1 cinghia di fissaggio C-Lash



bott vario3 Green Package

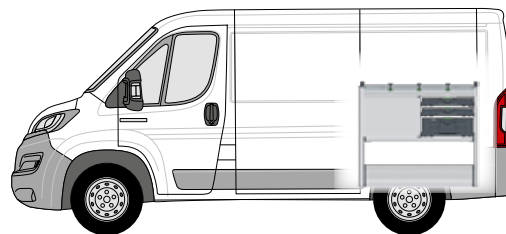
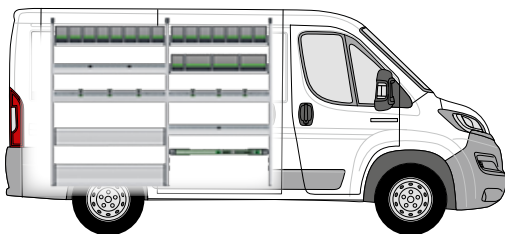

Il modulo sinistro contiene:

- 3 piattelli bottBox con 19 bottBox
- 2 vasche in alluminio con basi in gomma antiscivolo, set di fissaggio (-oo- / -C-) integrato e 6 cinghie di fissaggio (-C-)
- 1 ripiano con antina a ribalta in alluminio e base in gomma antiscivolo
- 2 vasche in alluminio con basi in gomma antiscivolo e divisori
- 1 base con set di fissaggio integrato (-oo-) e sportello in alluminio orientabile
- 1 set di fissaggio con cinghia di fissaggio (-oo-)
- 3 fiancate con set di fissaggio integrato (-oo-)

Il modulo destro contiene:

- 1 vasca in alluminio con base in gomma antiscivolo, set di fissaggio (-oo- / -C-) integrato e 3 cinghie di fissaggio (-C-)
- 3 cassetti per carichi pesanti con basi in gomma antiscivolo
- 2 Systainer³ Organizer L 89 con 13 box ciascuno
- 1 Systainer³ L 187
- 1 base con set di fissaggio integrato (-oo-) e 2 ante orientabili in alluminio

Modulo sinistro L x P x A mm	2158 x 376 x 1650
Modulo destro L x P x A mm	1150 x 488 x 1050
Peso Kg	99.54
Codice art.	70099042.19M
Set montaggio	73510067.51V

	-C- Lash Tutti i tipi di set di fissaggio con cinghia di fissaggio -C- Lash.		TopLash -C- Set di fissaggio nelle vasche.
	FrontLash -OO- Set di fissaggio verticale e orizzontale sulla parte anteriore dell'allestimento.		



Accessori compresi nel modulo

- 1 porta documenti
- 1 cinghia di fissaggio con innesto rapido e morsetto
- 1 TiltBox
- Installazione 1 cinghia di fissaggio C-Lash

Boxer L2-A2

Interasse 3450 mm



bott vario3 Silver Package

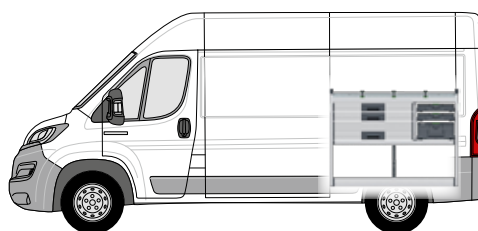
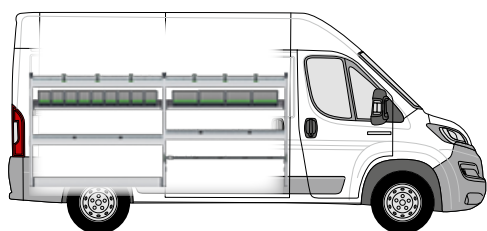



Il modulo sinistro contiene:

- 2 vasche in alluminio con basi in gomma antiscivolo, set di fissaggio (-C-) integrato e 6 cinghie di fissaggio (-C-)
- 2 piattelli bottBox con 13 bottBox
- 2 vasche in alluminio con basi in gomma antiscivolo e divisori
- 1 base con set di fissaggio integrato (-oo-)
- 1 base con cinghia con morsetto (-C-)
- 2 fiancate con set di fissaggio integrato (-oo-)

Il modulo destro contiene:

- 1 vasca in alluminio con base in gomma antiscivolo, set di fissaggio (-C-) integrato e 3 cinghie di fissaggio (-C-)
- 3 cassetti per carichi pesanti con basi in gomma antiscivolo
- 2 Systainer³ Organizer M 89 con 12 box ciascuno
- 1 Systainer³ M 187
- 1 base con set di fissaggio integrato (-oo-)

Modulo sinistro L x P x A mm	2606 x 376 x 1150
Modulo destro L x P x A mm	1374 x 376 x 1050
Peso Kg	81.30
Codice art.	70099043.19M
Set montaggio	73510067.51V

 -C- Lash Tutti i tipi di set di fissaggio con cinghia di fissaggio -C- Lash.	TopLash -C- Set di fissaggio nelle vasche.
 FrontLash -OO- Set di fissaggio verticale e orizzontale sulla parte anteriore dell'allestimento.	



Accessori compresi nel modulo

- 1 porta documenti
- 1 cinghia di fissaggio con innesto rapido e morsetto
- 1 TiltBox
- Installazione 1 cinghia di fissaggio C-Lash



Boxer L2-A2

Interasse 3450 mm

bott vario3 Green Package

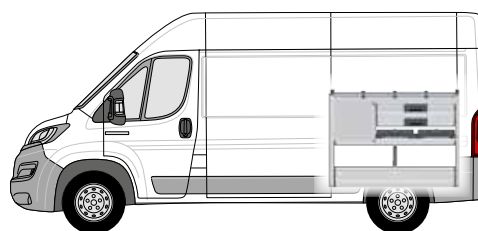
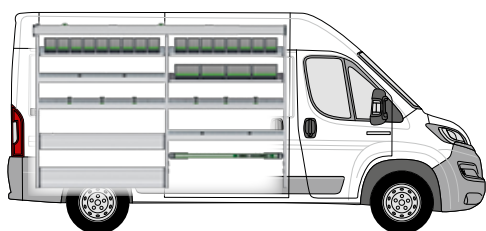



Il modulo sinistro contiene:

- 1 vasca in alluminio per oggetti lunghi con base in gomma antiscivolo
- 3 piattelli bottBox con 21 bottBox
- 2 vasche in alluminio con basi in gomma antiscivolo, set di fissaggio (-oo- / -C-) integrato e 6 cinghie di fissaggio (-C-)
- 1 ripiano con antina a ribalta in alluminio e base in gomma antiscivolo
- 2 vasche in alluminio con basi in gomma antiscivolo e divisori
- 1 base con set di fissaggio integrato (-oo-) e sportello in alluminio orientabile
- 1 set di fissaggio con cinghia di fissaggio (-oo-)
- 3 fiancate con set di fissaggio integrato (-oo-)

Il modulo destro contiene:

- 1 vasca in alluminio con base in gomma antiscivolo, set di fissaggio (-oo- / -C-) integrato e 3 cinghie di fissaggio (-C-)
- 5 cassetti per carichi pesanti con basi in gomma antiscivolo
- 2 Systainer³ Organizer M 89 con 12 box ciascuno
- 1 base con set di fissaggio integrato (-oo-) e 2 ante orientabili in alluminio

Modulo sinistro L x P x A mm	2606 x 376 x 1700
Modulo destro L x P x A mm	1374 x 488 x 1050
Peso Kg	121.56
Codice art.	70099044.19M
Set montaggio	73510067.51V

	-C- Lash Tutti i tipi di set di fissaggio con cinghia di fissaggio -C- Lash.	TopLash -C- Set di fissaggio nelle vasche.
	FrontLash -OO- Set di fissaggio verticale e orizzontale sulla parte anteriore dell'allestimento.	



Accessori compresi nel modulo

- 1 porta documenti
- 1 cinghia di fissaggio con innesto rapido e morsetto
- 1 TiltBox
- Installazione 1 cinghia di fissaggio C-Lash

Portapacchi da tetto

Massimo volume
di carico

Leggero

Componenti aerodinamici

Trasporto sicuro del materiale



Leggeri, stabili e sicuri

Da noi trovate il sistema portatutto che più fa al caso vostro. I nostri portatutto da tetto sono leggeri, stabili e sicuri. Permettono di sfruttare al massimo il volume di carico sul tetto del veicolo, sono economici e durevoli. I componenti aerodinamici in alluminio anodizzato riducono al minimo la resistenza aerodinamica e il rumore provocato dall'attrito con l'aria.

Con i nostri versatili accessori potete completare a vostro piacimento il portatutto da tetto. Ad esempio con una slitta portascala per l'alloggiamento ergonomico di una scala. Le slitte portascala di bott si prestano per il carico e lo scarico semplice, veloce e sicuro di scale fissate sul tetto del veicolo.

Portapacchi da tetto

Stabilizzatore laterale



Modello	Partner	Partner	Partner	Partner
Anno costruzione	2018	2018	2018	2018
Interasse	2785	2785	2975	2975
Lunghezza del veicolo	L1	L1	L2	L2
Altezza del veicolo	H1	H1	H1	H1
Versione parte posteriore	Porte a due ante	Porte a due ante	Porte a due ante	Porte a due ante
Numero portanti	2x	3x	2x	3x
Codice art.	35001126	35001127	35001128	35001129

Modello	Expert	Expert	Expert	Expert
Anno costruzione	2016	2016	2016	2016
Interasse	2925	2925	3275 / 3275L	3275 / 3275L
Lunghezza del veicolo	L1	L1	L2 / L3	L2 / L3
Altezza del veicolo	H1	H1	H1	H1
Versione parte posteriore	Porte a due ante	Porte a due ante	Porte a due ante	Porte a due ante
Numero portanti	2x	3x	2x	3x
Codice art.	35001113	35001114	35001109	35001110

Modello	Boxer	Boxer	Boxer	
Anno costruzione	2006	2006	2006	
Interasse	3000 / 3450 / 4035 / 4035L	3000 / 3450 / 4035 / 4035L	3000 / 3450 / 4035 / 4035L	
Lunghezza del veicolo	Tutti	Tutti	Tutti	
Altezza del veicolo	H1 / H2 / H3	H1 / H2 / H3	H1 / H2 / H3	
Versione parte posteriore	Porte a due ante	Porte a due ante	Porte a due ante	
Numero portanti	2x	3x	4x	
Codice art.	35001017	35001018	35001019	

Portapacchi da tetto

Stabilizzatore laterale

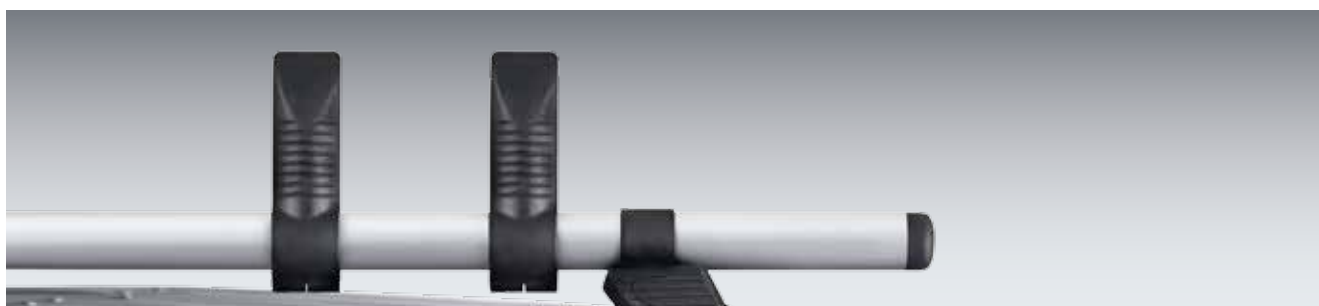

- per il montaggio aggiuntivo sull'asta del portapacchi base con 3 o 4 aste

Conf. (pezzi)	2
Codice art.	35002034

Rullo di carico posteriore - adatto per portapacchi base



Modello	Partner	Partner	Expert	Boxer
Anno costruzione da	2018	2018	2016	2006
Interasse mm	2785	2975	2925 / 3275 / 3275L	3000 / 3450 / 4035 / 4035L
Lunghezza del veicolo	L1	L2	L1 / L2 / L3	Alle
Altezza del veicolo	H1	H1	H1	H1 / H2 / H3
Lato posteriore	Porte a due ante	Porte a due ante	Porte a due ante	Porte a due ante
Codice art.	35002026	35002030	35002026	35002028

Portapacchi da tetto

Tubi di carico in alluminio per pezzi lunghi



- Insetto di acciaio alle due estremità, con serratura anti-effrazione
- Portata max.: 50 kg
- In alluminio verniciato a polveri epossidiche

Modello per	Tubi fino a 2 m	Tubi fino a 3 m
Codice art.	35002021	35002022



“Ogni giorno devo salire sui tetti. Per questo non posso fare a meno delle scale, che conservo in sicurezza sul tetto del mio furgone. Con il sistema di carico e scarico bott è tutto molto più semplice”.



Portapacchi da tetto

Supporto a cestello



Modello	Partner	Partner	Expert	Expert
Anno costruzione da	2018	2018	2016	2016
Interasse mm	2785	2975	2925	3275
Lunghezza del veicolo	L1	L2	L1	L2
Altezza del veicolo	H1	H1	H1	H1
Versione parte posteriore	Porte a due ante	Porte a due ante	Porte a due ante	Porte a due ante
Portatutto	1,25 x 2,0 m	1,25 x 2,6 m	1,40 x 2,2 m	1,40 x 2,6 m
Codice art.	35001130	35001131	35001115	35001111

Modello	Expert	Expert	Boxer	Boxer
Anno costruzione da	2016	2016	2006	2006
Interasse mm	3275L	3275L	3000	3450
Lunghezza del veicolo	L3	L3	L1	L2
Altezza del veicolo	H1	H1	H1	H1
Versione parte posteriore	Porta basculante	Porte a due ante	Porte a due ante	Porte a due ante
Portatutto	1,40 x 2,8 m	1,40 x 3,0 m	1,80 x 3,2 m	1,80 x 3,4 m
Codice art.	35001132	35001125	35001020	35001021

Modello	Boxer	Boxer	Boxer	Boxer
Anno costruzione da	2006	2006	2006	2006
Interasse mm	3450	4035	4035L	4035L
Lunghezza del veicolo	L2	L3	L4	L4
Altezza del veicolo	H2	H2	H2	H3
Versione parte posteriore	Porte a due ante	Porte a due ante	Porte a due ante	Porte a due ante
Portatutto	1,80 x 3,2 m	1,80 x 3,8 m	1,80 x 4,2 m	1,60 x 4,2 m
Codice art.	35001022	35001023	35001024	35001025

Fissaggio del carico

Soluzione semplice per il
fissaggio del carico

Sicurezza per conducente
e carico

Requisiti normativi sempre
rispettati



Sicurezza in movimento

I componenti del sistema bott vario3 offrono possibilità innovative per un fissaggio del carico semplice e sicuro. Le barre di fissaggio Airline e il sistema di fissaggio C-lash garantiscono la massima facilità d'impiego.

Col nuovo sistema C-Lash le cinghie possono essere fissate rapidamente agli speciali profili in alluminio assicurando la massima stabilità del carico e la sicu-

rezza della vostra attrezzatura in qualunque condizione di trasporto, anche su strade sconnesse o dissestate. Forniamo soluzioni di fissaggio adatte ad ogni singola esigenza.

Fissaggio del carico

Barra di fissaggio carico con profilo di protezione



- Supporti di appoggio con copertura / protezione, ideale per materiali con superfici delicate
- Per cinghie con clip
- Larghezza 46 mm
- Passo griglia 25 mm
- Capacità di carico fino a 500 daN (a seconda del tipo di fissaggio)
- Il profilo di protezione verde si può sostituire con LED Strips
- Incl. 2 calotte terminali con funzione di protezione
- Tappi per barra: 85001138.19V

Lunghezza della guida mm	1000	1500	2000	3000	metro lineare
Codice art.	67901014.98V	67901015.98V	67901016.98V	67901017.98V	67901018.98V

Valigetta di sicurezza per veicoli con barre di fissaggio



- Ideale per veicoli con allestimento veicoli commerciali bott vario3 ed elementi e/o barre di fissaggio carico
- Utilizzando le cinghie di fissaggio con innesto rapido si può fissare il carico in modo rapido e affidabile tramite le asole di carico o le barre di fissaggio carico del veicolo
- Set composto da:
 - 1 Systainer³ Organizer M 89
 - 2 cinghie di fissaggio 3,5 m con innesto rapido e morsetto
 - 2 cinghie di fissaggio 3,5 m con innesto rapido e cricchetto
 - 6 basi antiscivolo
 - 6 tappetini parasigoli
- incl. informazioni importanti sul set di fissaggio del carico

Dimensioni L x P x A mm	396 x 296 x 89
Codice art.	72610038.19V

Cinghia con clip e crick



- Cinghia bott in grigio antracite
- Adatta per barre di fissaggio
- Larghezza cinghia 25 mm

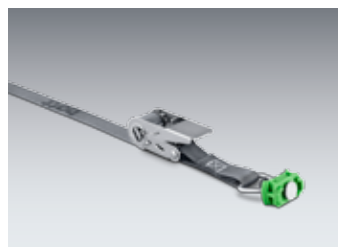

Lunghezza cinghia mm	1000	2500	3000	3500	5000	2500
Estremità fissa mm	130	130	130	500	500	500
Capacità di carico daN	500	500	400	500	500	500
Codice art.	62626005.19V	62626006.19V	62626069.19V	62626007.19V	62626008.19V	62626049.19V

Cinghia con clip e morsetto



- Cinghia grigio antracite
- Adatta per barre di fissaggio
- Larghezza cinghia 25 mm

Lunghezza cinghia mm	1000	2500	2500	3500	5000
Estremità fissa mm	130	130	500	500	500
Capacità di carico daN	150	150	150	150	150
Codice art.	62626009.19V	62626010.19V	62626050.19V	62626011.19V	62626012.19V

Fissaggio del carico

Rete di sicurezza



- Rete di sicurezza a maglie strette
- Omologata in conformità alla norma VDI 2700
- Apertura maglia 45 x 45 mm
- Capacità di carico fino a 400 daN
- Cinghia con morsetto perimetrale

Modello	4x ganci	4x clip	4x ganci	4x clip
Dimensioni L x P mm	1250 x 730	1250 x 730	2290 x 1500	2290 x 1500
Codice art.	62627006.19V	62627007.19V	62627008.19V	62627009.19V

Tessuto di fissaggio carico

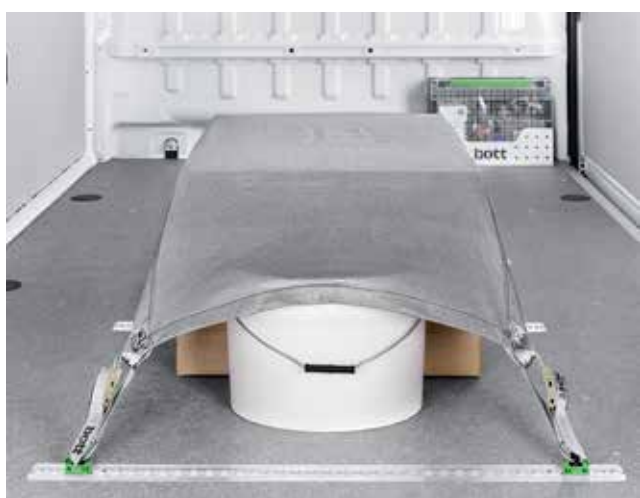

- Per il fissaggio del carico nel veicolo e sul cassone
- Protezione antifurto tramite tessuto coprente
- Omologata in conformità alla norma VDI 2700
- Capacità di carico fino a 200 daN
- Colore: grigio antracite

Modello	4 cinghie con morsetto e arpione	4 cinghie con morsetto e clip	6 cinghie con morsetto e arpione	6 serraggi a morsetto con clip
Dimensioni L x P mm	1250 x 730	1250 x 730	2290 x 1500	2290 x 1500
Codice art.	62627010.19V	62627011.19V	62627012.19V	62627013.19V



Fissaggio del carico

Supporto per pala e attrezzi sulle porte posteriori



- Utilizzabile per oggetti leggeri quali scale in alluminio, scope, pale e altri attrezzi
- Parete posteriore con foratura perfo
- Fissaggio del carico mediante 10 ganci perfo e 2 fasce di gomma
- Incl. 2 profili di fissaggio regolabili in altezza per il montaggio del supporto pale sulla porta del veicolo (solo nelle varianti con tetto alto)

Sicurezza in movimento

Dimensioni L x P x A mm

500 x 240 x 1500

Codice art.

63502048.97V

Tirante di serraggio



- Per fissare componenti lunghi e sottili in modo rapido e sicuro
- Materiale: acciaio zincato
- Cinghia di fissaggio: gomma nera

Dimensioni L x P x A mm	150 x 40 x 40	150 x 40 x 40
Codice art.	63003041.51V	63003042.51V

Supporto scala a 3 pezzi



- A 3 pezzi, per scale semplici e doppie
- Per il fissaggio sul longherone del tetto in auto tramite meccanismo a ribaltamento centralizzato
- Colore: grigio antracite (RAL 7016)



Modello	Adatto per i montanti da 70 a 100 mm	Adatto per i montanti da 130 a 160 mm
Dimensioni L x P x A mm	46 x 300 x 130	46 x 300 x 130
Codice art.	63003083.19V	63003084.19V

Fissaggio del carico

Supporto per mazzaranga con cinghia



- Per il trasporto in sicurezza di mazzarange vibranti a bordo di furgoni o sul cassone
- Adatto per inserti L x P: 280 x 330-350 mm
- Altezza del supporto maniglia regolabile
- Incl. Cinghia



Dimensioni L x P x A mm	315 x 560 x 930
Codice art.	07002234.19

Barra regolabile con tiranti



- Per proteggere durante il trasporto il materiale di grandi dimensioni caricato
- Telescopico veloce senza attrezzi
- 4 varianti con campo di regolazione differente
- Valore orientativo: Tenuta BC x 4 = peso di carico max. cons. per elementi di fissaggio carico posteriori
- A partire dalla lunghezza di 1550 mm con strato di gomma tutt'intorno, nell'area inferiore, per migliorare l'azione antiscivolo e come ulteriore protezione del carico



Lunghezza barra con tiranti mm	650-900	1050-1550	1550-2050	2000-2500
Tenuta BC daN	300	300	300	160
Codice art.	85001041	85001039	85001013	85001040

Barra regolabile plus



- Per proteggere durante il trasporto il materiale di grandi dimensioni caricato
- Telescopico veloce senza attrezzi
- Facilità d'impiego grazie al bloccaggio a scatto nell'inserimento
- Per inserire la barra con tiranti non occorre nessuna forza di precarico assiale, non si provocano quindi pressioni di serraggio sul tetto o sulla fiancata
- Adatte per l'inserimento orizzontale e verticale
- Superficie di appoggio uniforme per l'intera lunghezza
- Diametro uniforme, continuo della barra, quindi sempre con contatto in piano sul materiale trasportato
- Strato di gomma tutt'intorno per migliorare l'azione antiscivolo e come ulteriore protezione del carico

Lunghezza barra con tiranti mm	650-800	800-1000	1000-1400	1400-2050	1700-2500
Tenuta BC daN	450-300	450-300	350-250	300-150	300-100
Codice art.	85001118	85001119	85001120	85001121	85001122

Set supporti barre con tiranti



- Per il deposito sicuro e poco ingombrante di 2 o 4 barre con tiranti
- Adatto per barre con tiranti bott e barre con tiranti plus
- Da montare sulle barre di fissaggio sulla fiancata del veicolo o nella zona del tetto
- Lamiera di acciaio verniciato a polveri epossidiche
- Colore: grigio antracite (RAL 7016)

Modello	Per 2 barre con tiranti	Per 4 barre con tiranti
Dimensioni L x P x A mm	85 x 75 x 120	85 x 75 x 270
Codice art.	63003086.19	63003087.19

Fissaggio del carico

Tappeto antiscivolo



- Da mettere sotto il materiale caricato
- Coefficiente di attrito radente sec. la direttiva VDI 2700 con certificato di collaudo DEKRA
- Difficilmente infiammabile Bfl-S1 secondo EN 13501
- Antiscivolo, indeformabile, resistente allo strappo, robusto, ermetico ai liquidi, resistente all'olio e al grasso, lavabile fino a 60° C
- Colore: grigio antracite (RAL 7016)
- Supporto in alluminio anodizzato opzionale (114 x 114 x 500)

Modello	incl. supporto	-	incl. supporto	-
Dimensioni L x P x A mm	620 x 820 x 5	620 x 820 x 5	1220 x 820 x 5	1220 x 820 x 5
Codice art.	61302001.19V	61302002.19V	61302003.19V	61302004.19V

Base antiscivolo



- Base antiscivolo come supporto sotto il materiale caricato
- Coefficiente di attrito radente sec. la direttiva VDI 2700 concertificato di collaudo DEKRA
- Difficilmente infiammabile Bfl-S1 secondo EN 13501
- Antiscivolo, indeformabile, resistente allo strappo, robusto, resistente ai liquidi, resistente all'olio e al grasso, lavabile fino a 60° C
- Colore: grigio antracite (RAL 7016)
- Supporto in alluminio anodizzato opzionale (160 x 45 x 160)

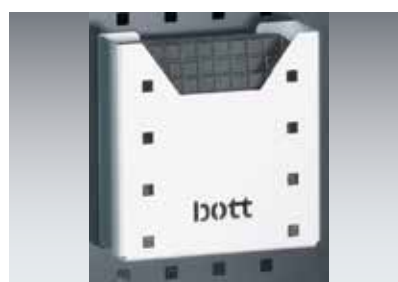

Modello	incl. supporto	-
Conf.	6	6
Dimensioni L x P x A mm	160 x 45 x 160	152 x 152 x 5
Codice art.	61302006.19V	61302007.19V

Fissaggio singolo -oo-



- permette il fissaggio veloce e flessibile del carico
- da montare sugli allestimenti per veicoli commerciali bott vario3, adeguato per le scanalature a T della bott vario3 fiancata e di molti elementi
- con foratura Airline -oo- per cinghie di fissaggio con innesto rapido

Dimensioni L x P x A mm	29 x 16 x 112
Codice art.	72610028.19V

Fissaggio del carico

Cinghia C-Lash

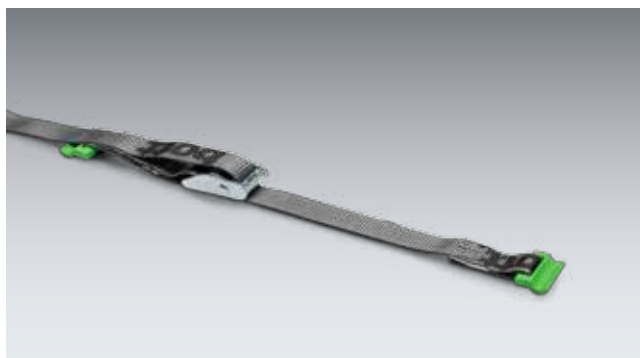

- permette il fissaggio veloce e flessibile del carico
- per il montaggio sugli allestimenti per veicoli commerciali bott vario3, lateralmente sulla bott vario3 fiancata
- Fornitura:
 - 1 cinghia di fissaggio (-C-) con cinghia con morsetto
 - 2 punti di fissaggio singoli (-C-) applicabili
- Cinghia bott in grigio antracite
- Larghezza cinghia 25 mm

Modello	cinghia C-Lash	cinghia C-Lash
Lunghezza cinghia mm	1000	2500
Estremità fissa mm	100	100
Capacità di carico daN	100	100
Codice art.	72610034.19V	72610035.19V

Modello	cinghia C-Lash	cinghia C-Lash
Lunghezza cinghia mm	1000	2500
Estremità fissa mm	100	100
Capacità di carico daN	100	100
Codice art.	72610030.19V	72610031.19V

Modello	cinghia C-Lash	cinghia C-Lash
Lunghezza cinghia mm	1000	2500
Estremità fissa mm	100	100
Capacità di carico daN	100	100
Codice art.	72610041.17V	72610042.17V

Modello	cinghia C-Lash con morsetto	cinghia C-Lash con morsetto	cinghia C-Lash con morsetto
Lunghezza cinghia mm	700	1000	2500
Estremità fissa mm	100	100	100
Capacità di carico daN	50	50	50
Codice art.	62626099.19V	62626095.19V	62626096.19V

Cinghia con riavvolgimento automatico



- Per il fissaggio rapido e semplice del carico
- Versione con clip senza estremità fissa, da avvitare all'allestimento
- Cinghia colore nero
- Larghezza cinghia 25 mm
- Lunghezza cinghia 2000 mm

Modello	Gancio – gancio	Clip – da avvitare	Clip – clip
Estremità fissa mm	200	–	200
Capacità di carico daN	125	125	125
Codice art.	62626062.90	62626061.90	62626065.90



Fissaggio del carico

Asola di carico



- Lamiera in acciaio zincato
- Per il montaggio incassato
- Incl. materiale di fissaggio

Modello	Asola di carico	Asola di carico
Dimensioni L x P x A mm	104 x 70 x 12	145 x 100 x 17
Codice art.	63003033.51V	63003034.51V



Cinghia con uncini e crick



- Cinghia bott in grigio antracite
- Ganci universali per punti di fissaggio e asole di carico
- Larghezza cinghia 25 mm

Lunghezza cinghia mm	3000	5000
Estremità fissa mm	130	500
Capacità di carico daN	400	650
Codice art.	62626067.19V	62626033.19V

Cinghie di fissaggio con nastro largo



- Cinghia bott in grigio antracite
- Larghezza cinghia 50 mm

Modello	Gancio in metallo	Moschettoni
Lunghezza cinghia mm	5000	5000
Estremità fissa mm	500	500
Capacità di carico daN	750	750
Codice art.	62626089.19	62626091.19

Fissaggio del carico

Cinghia ad anello con morsetto



- Cinghia ad anello bott in grigio antracite
- Larghezza cinghia 25 mm

Lunghezza cinghia mm	1000	2500
Capacità di carico daN	300	300
Codice art.	62626037.19V	62626039.19V



Cinghie di fissaggio con moschettone



- Cinghia bott in grigio antracite
- Larghezza cinghia 25 mm

Modello	Cricchetto	Cricchetto	Cricchetto
Lunghezza cinghia mm	2500	3500	5000
Estremità fissa mm	250	500	500
Capacità di carico daN	650	650	650
Codice art.	62626075.19	62626076.19	62626077.19

Modello	Morsetto	Morsetto	Morsetto
Lunghezza cinghia mm	2500	3500	5000
Estremità fissa mm	250	500	500
Capacità di carico daN	150	150	150
Codice art.	62626081.19	62626082.19	62626083.19



Accessori

Posto di lavoro
mobile

Deposito e
fissaggio degli
attrezzi

Sempre perfetta-
mente organizzati



Accessori opzionali per ogni esigenza

Nelle pagine seguenti troverete molti strumenti pratici per il vostro lavoro quotidiano con il veicolo di servizio e per l'organizzazione di attrezzature e materiali. Inoltre eviterete complicazioni in caso di controlli su strada. Le forze dell'ordine non esitano a sanzionare severamente in presenza di un carico fissato in maniera approssimativa, visto che questo non rappresenta un pericolo solo per i passeggeri, ma anche per gli altri utenti della strada.

Nel nostro programma troverete una grande offerta di elementi per ogni esigenza speciale, che vi consentirà di sistemare in modo sicuro le vostre attrezzature di qualsiasi tipo e dimensione, alle quali potrete accedere sempre rapidamente.

Accessori

Piano di lavoro ribaltabile



- per la lavorazione di materiali fuori del veicolo
- Piano di lavoro in multiplex di faggio naturale, più strati incrociati incollati tra di loro, oleato
- adatto per morse con ganasce fino a max. 125 mm di larghezza

Modello	senza morsa	inclusa morsa 125 mm	inclusa morsa 125 mm e piattello girevole
Dimensioni L x P x A mm	125 x 285 x 895	220 x 285 x 895	240 x 285 x 895
Codice art.	71220042.19V	71220043.19V	71220044.19V



Optional per ogni esigenza

Set per bombole con cinghia



- per trasportare in sicurezza le bombole
- Lunghezza cinghia 1000 mm
- Capacità di carico fino a 500 daN



Modello	con 1 barra e 1 cinghia a crick	con 1 barra e 1 cinghia a crick	con 1 barra e 1 cinghia a crick
Per profondità sistema mm	264	376	488
Dimensioni L x P x A mm	21 x 264 x 46	21 x 376 x 46	21 x 488 x 46
Codice art.	72615001.19V	72615002.19V	72615003.19V

Modello	con 2 barre e 2 cinghie a crick	con 2 barre e 2 cinghie a crick	con 2 barre e 2 cinghie a crick
Per profondità sistema mm	264	376	488
Dimensioni L x P x A mm	21 x 264 x 46	21 x 376 x 46	21 x 488 x 46
Codice art.	72615004.19V	72615005.19V	72615006.19V

Accessori

Elemento di ventilazione e aerazione per il fondo del veicolo



- Per la ventilazione nel pavimento durante il trasporto di bombole
- Plastica: antracite
- Intaglio necessario Ø 89 mm
- Intaglio per la copertura sul fondo del veicolo Ø 89 mm
- Con certificazione DEKRA



Modello	Elemento di ventilazione e aerazione
Dimensioni L x P x A mm	110 x 110 x 100
Codice art.	63502055.19V

Optional per ogni esigenza



Elemento di ventilazione e aerazione per il fondo del veicolo



- Per la ventilazione nel pavimento durante il trasporto di bombole
- Lamiera in acciaio zincato
- Con deflettore dell'acqua e vano
- Intaglio necessario 130 x 130 mm

Dimensioni L x P x A mm	164 x 164 x 80
Codice art.	08032021

Elemento di aerazione per fiancata e tetto del veicolo



- Per la ventilazione nell'area del tetto e delle fiancate durante il trasporto di bombole
- Plastica: antracite
- Per l'intaglio Ø 54 mm
- Adatto agli impianti rapidi di lavaggio grazie al minimo ingombro in altezza
- Incl graffa di fissaggio
- Con certificazione DEKRA



Modello	Elemento di aerazione
Dimensioni L x P x A mm	94 x 140 x 40
Codice art.	63502054.19V

Elemento di aerazione per fiancata e tetto del veicolo



- Per la ventilazione nell'area del tetto e delle fiancate durante il trasporto di bombole
- Materiale sintetico: nero
- Per asola 76 x 216 mm
- Adatto agli impianti rapidi di lavaggio grazie al minimo ingombro in altezza

Dimensioni L x P x A mm	205 x 355 x 50
Codice art.	80833215.10V

Armadio portabombole



- Impiego ergonomico grazie al telaio estraibile per bombole con estrazione totale
- Deposito sicuro della bombola grazie alla barra di fissaggio carico integrata (-oo-)
- Deposito e trasporto nel rispetto delle norme grazie all'apertura di ventilazione sul ripiano dell'armadio e alla guarnizione della porta tutt'intorno
- Da installare in una campata di sistema di un allestimento per veicoli commerciali bott vario3

Dimensioni L x P x A mm	590 x 366 x 800
Codice art.	70001001.19V

Accessori

Tasche porta disegni



- Alluminio anodizzato
- Per il deposito di documenti o altri equipaggiamenti

Modello	Materiali lunghi	Materiali lunghi	Cassette pronto soccorso DIN	DIN A4 verticale	DIN A4 diagonale
Da profondità sistema mm	264	264	264	264	376
Dimensioni L x P x A mm	114 x 114 x 500	76 x 76 x 500	175 x 93 x 230	215 x 85 x 275	256 x 300 x 300
Codice art.	62530004.97V	62530005.97V	62530003.97V	62530001.97V	62530006.97V



Accessori

Tasca per cinghia



- Ideale per veicoli con allestimento bott vario3



Dimensioni L x P x A mm

300 x 0 x 265

Codice art.

14014066

Optional per ogni esigenza



bott vario CarOffice



- Possibilità pratica per conservare materiale d'ufficio
- Crea ordine sul sedile del passeggero
- Con due supporti a innesto per prospetti, cataloghi e altri documenti
- Box di deposito per minuteria velocemente estraibile
- Supporto di scrittura antiscivolo apribile, con supporto magnetico e supporto per bottiglie integrato
- Fissaggio semplice e sicuro sul sedile del passeggero con la cintura di sicurezza e un adattatore regolabile per il poggiatesta



Dimensioni L x P x A mm	340 x 520 x 690
Codice art.	63003098.19V

Portadocumenti



- Supporto leggero in materiale sintetico per accogliere documenti, prospetti e classificatori sottili
- DIN A4 orizzontale
- Incl. clip con etichetta per codifica a colori
- Sagoma di foratura corrispondente ai fori perfo delle fiancate bott vario3, per un montaggio rapido senza perforazione

Modello	DIN A4 orizzontale
Da profondità sistema mm	376
Dimensioni L x P x A mm	340 x 100 x 213
Codice art.	14014028.19

Supporto universale per elmetti protettivi



- Regolabile in modo universale per diverse forme e grandezze
- Ottimizzato per il montaggio sulle fiancate bott vario3 o sui pannelli forati perfo
- Materiale: Alluminio anodizzato

Dimensioni L x P x A mm

256 x 0 x 281

Codice art.

63003130.97

TiltBox



- Da montare sui pannelli forati perfo e sulla fiancata bott vario3
- Incl. 1 divisorio ad incastro, capacità di carico fino a 4 kg



Modello	TiltBox	TiltBox	Divisorio TiltBox
Conf.	1	8	1
Dimensioni L x P x A mm	304 x 147 x 196	304 x 147 x 196	3 x 106 x 171
Codice art.	14014060.19V	14014063.19V	14014065

bott vario3 Supporto bombolette spray

- adatto per allestimenti per veicoli commerciali bott vario3 da montare sulla SLF
- Lamiera in acciaio verniciato a polveri epossidiche
- Colore: grigio antracite (RAL 7016)



Modello	Per lattine fino a \varnothing max. 68 mm
Conf.	1 pezzo con 3 scatti
Dimensioni L x P x A mm	100 x 230 x 159
Codice art.	72530003.19V

bott vario3 Supporto cartucce silicone

- adatto per allestimenti per veicoli commerciali bott vario3 da montare sulla SLF
- Lamiera in acciaio verniciato a polveri epossidiche
- Colore: grigio antracite (RAL 7016)



Modello	Per cartucce fino a \varnothing max. 50 mm
Conf.	1 pezzo con 4 scatti
Dimensioni L x P x A mm	100 x 230 x 159
Codice art.	72530002.19V

Box portaoggetti per fiancata



- Per conservare minuteria e materiali di consumo
- adatto per allestimenti per veicoli commerciali bott vario3 da montare sulla bott vario3 fiancata
- incl. Materiale di fissaggio
- Lamiera in acciaio verniciato a polveri epossidiche
- Colore: grigio antracite (RAL 7016)

Modello		
Per profondità sistema mm	376	488
Dimensioni L x P x A mm	100 x 376 x 100	100 x 488 x 100
Codice art.	73003002.19V	73003003.19V

Accessori

Supporto con 2 piloni



- Supporto a innesto in alluminio anodizzato
- Da montare sulle fiancate bott vario3
- 2 Piloni con luce lampeggiante e continua
- Dimensioni pilone L x P x A: 280 x 280 x 500 mm
- Incl. borsa di custodia



Da profondità sistema mm	376
Dimensioni L x P x A mm	300 x 132 x 310
Codice art.	63003122.97V

Vasca pieghevole



- Capacità di raccolta 30 litri
- Ingombro ridotto al minimo quando è chiusa
- Montaggio veloce tramite chiusure a strappo
- Molto robusta grazie alle piastre di rinforzo integrate
- Ermetica ai liquidi e resistente alle sostanze chimiche e agli oli
- Ideale anche come provvedimento immediato in caso di fuoriuscita di olio dalle macchine edili, agricole e forestali o per altri tipi di perdite
- Supporto in alluminio anodizzato da montare sulla bott vario3 fiancata

Modello	con supporto
Da profondità sistema mm	488
Dimensioni L x P x A mm	437 x 43 x 600
Codice art.	72530021.97V

Supporto per valigie Systainer³ Organizer e varioCase 84



- Lamiera verniciata
- Colore: grigio antracite (RAL 7016)

Modello	Supporto
Da profondità sistema mm	376
Dimensioni L x P x A mm	100 x 371 x 0
Codice art.	72103032.19V

Box con bottBox per retro cabina



- Per il montaggio diretto sul retro cabina o su un pannello forato perfo
- Box in alluminio
- Incl. 7 bottBox M

Dimensioni L x P x A mm	920 x 128 x 67
Codice art.	62533403.19V

Accessori

Supporto per livella



- Per il trasporto di materiali lunghi come le livelle a bolla d'aria o regoli
- Per il montaggio sulle vasche bott vario3 e sulle vasche telescopiche
- Con cinturino in velcro e perni di fissaggio
- Conf. 2
- Lamiera in acciaio verniciato a polveri epossidiche
- Colore: grigio antracite (RAL 7016)

Dimensioni L x P x A mm	94 x 32 x 58
Codice art.	73508001.19V

Maniglia di sicurezza



- Per l'ingresso sicuro nel veicolo
- Da montare nella zona delle porte scorrevoli o a battente
- Passo fori 408 mm
- Colori: verde giallastro (RAL 6018) grigio antracite (RAL 7016)



Modello	verde	grigio antracite
Dimensioni L x P x A mm	40 x 75 x 435	40 x 75 x 435
Codice art.	80701007.17	80701007.19



Sella reggicavi



- Per conservare tubi flessibili e cavi
- In alluminio pressofuso

Modello	Sella reggicavi S	Sella reggicavi M	Sella reggicavi L	Sella reggicavi X
Da profondità sistema mm	264	264	376	376
Dimensioni L x P x A mm	190 x 70 x 145	265 x 105 x 200	350 x 145 x 255	415 x 190 x 305
Codice art.	14050001	14050002	14050003	14050004

Porta taniche



- Adatti per taniche in materiale sintetico da 5 l o 10 l oppure taniche in lamiera di acciaio da 20 l
- Per taniche da 5 l: in alluminio anodizzato
- Per taniche da 10 l o 20 l: in lamiera di acciaio verniciato a polveri RAL 7016
- Incl. cinghia per il fissaggio delle taniche durante la marcia

Modello	1x 5 l	1x 10 l / 20 l	3x 10 l / 20 l
Dimensioni L x P x A mm	163 x 311 x 215	173 x 342 x 243	518 x 342 x 243
Codice art.	63003007.97V	63003008.19V	63003009.19V

Carrello di trasporto



- Robusta struttura in alluminio e materiale sintetico
- Piattaforma di trasporto circa L 490 x P 270 mm
- Ruote e piattaforma di trasporto pieghevoli/maniglia estraibile
- Incl. nastro di gomma per fissare il materiale trasportato
- Portata massima 125 kg

Dimensioni L x P x A mm	490 x 60 x 755
Codice art.	63003026.90V

Supporto carrello portacarichi



- Adatto per il carrello portacarichi bott
- Da montare sulle pareti divisorie del veicolo e sulle fiancate bott vario3
- Incl. materiale di fissaggio
- Materiale: Lamiera
- Colore: grigio antracite (RAL 7016)

Modello	Supporto carrello portacarichi
Da profondità sistema mm	488
Dimensioni L x P x A mm	500 x 72 x 80
Codice art.	63502064.19V

Vasca telescopica con coperchio scorrevole



- Per lo stoccaggio e il trasporto di componenti lunghi
- Rende comodo il carico e lo scarico dall'esterno, senza entrare nei veicolo
- Combinabile con cinghia di fissaggio C-Lash (-C-) con punto di fissaggio singolo (-C-) integrabile per il fissaggio ottimale del carico
- Lunghezza a regolazione continua
- Altezza: 100 mm
- Portata: 30 kg

max. numero Aggancio singolo (-C-) fissaggi	4	5	7	10
Profondità sistema mm	264	264	264	264
Dimensioni L x P x A mm	2046 x 264 x 100	2158 x 264 x 100	2158 x 264 x 100	3614 x 264 x 100
Codice art.	72533172.97V	72533173.97V	72533174.97V	72533175.97V

max. numero Aggancio singolo (-C-) fissaggi	4	5	7
Profondità sistema mm	376	376	376
Dimensioni L x P x A mm	2046 x 376 x 100	2158 x 376 x 100	2158 x 376 x 100
Codice art.	72533176.97V	72533177.97V	72533178.97V



Piattaforma di carico con estrazione totale

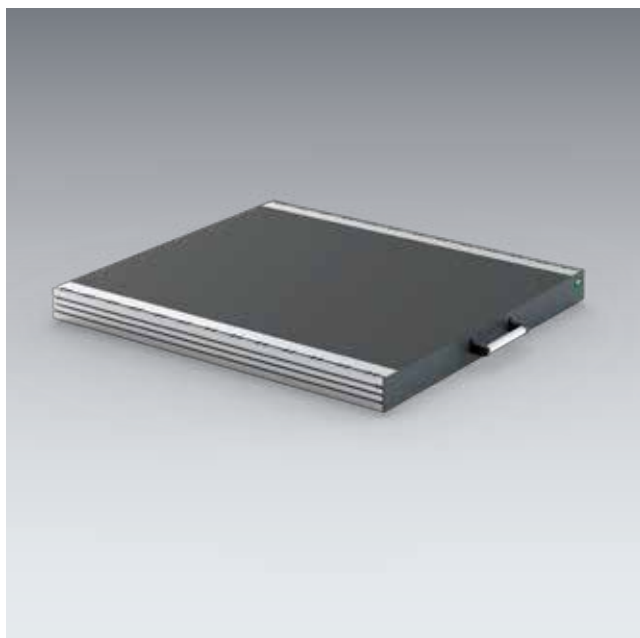

- Estrazione per carichi pesanti scorrevole con portata di 200 kg
- Accesso ergonomico al carico grazie all'estrazione totale del 100%
- Il blocco in condizioni aperte consente il carico e lo scarico agevoli di oggetti pesanti e ingombranti
- Fissaggio del carico flessibile grazie alle barre di fissaggio carico integrate su entrambi i lati con profilo Airline
- Comando semplice e sicuro grazie alla grande maniglia ergonomica
- Robusta costruzione di alluminio leggero e lamiera stabile, con pannello in materiale sintetico antiscivolo
- Può essere montato direttamente sul pavimento del veicolo
- Altezza 101 mm

Larghezza mm	492	492	492
Profondità mm	716	940	1388
Dimensione piano di carico L x P mm	420 x 622	420 x 846	420 x 1294
Codice art.	71220021.19V	71220022.19V	71220023.19V

Larghezza mm	716	716	716
Profondità mm	716	940	1388
Dimensione piano di carico L x P mm	646 x 622	646 x 846	646 x 1294
Codice art.	71220024.19V	71220025.19V	71220026.19V

Larghezza mm	940	940	940
Profondità mm	716	940	1388
Dimensione piano di carico L x P mm	870 x 622	870 x 846	870 x 1294
Codice art.	71220027.19V	71220028.19V	71220029.19V

Larghezza mm	1164	1164	1164
Profondità mm	716	940	1388
Dimensione piano di carico L x P mm	1094 x 622	1094 x 846	1094 x 1294
Codice art.	71220030.19V	71220031.19V	71220032.19V

Suddivisione interna cassette

Pareti divisorie e ad incastro

Vaschette per minuteria

Minuteria riposta in modo
sicuro e sempre a vista



La ricerca è finita

I cassetti nell'allestimento veicoli commerciali bott vario³ organizzano perfettamente il vostro materiale. Forniscono la necessaria visione d'insieme degli attrezzi e della minuteria e li conservano in modo sicuro. Così nel vano di carico tutto rimane al proprio posto, anche se il tragitto è movimentato. Posizionate semplicemente i cassetti dove potete raggiungerli meglio per accedere rapidamente al materiale. Le estrazioni robuste e scorrevoli offrono una portata elevata fino a 70 chilogrammi.

Vi offriamo molte possibilità per la suddivisione interna dei cassetti. Le pareti divisorie e ad incastro strutturano il cassetto per un ordine sempre a vista. Anche le vaschette per minuteria fanno altrettanto, ma presentano inoltre il vantaggio di poter essere estratte insieme al loro contenuto. In questo modo avrete sempre tutto a portata di mano. Le vaschette per minuteria possono essere corredate da diciture per consentirvi di avere sempre chiaro quale sia il contenuto.

Assortimento interno cassette



Pareti divisorie e ad incastro

- Alluminio naturale
- 2 supporti per divisorio/parete a incastro
- Altezza 68 mm per altezza cassetto 100/125 mm
- Altezza 118 mm per altezza cassetto da 150 mm



Vaschette per minuteria

- Per la suddivisione interna personalizzata del cassetto
- Spigoli arrotondati per facilitare il prelievo di piccoli oggetti
- Possibile prelievo di singole scatole
- Colore: grigio chiaro (RAL 7035)
- Altezza 68 mm

Assortimento interno cassette



Altre soluzioni

- Inserti in spugna per attrezzi delicati
- Vasche
- Inserti per cassette

Systemainer³

Contesti lavorativi collegati

Collega officina,
veicolo di servizio
e cantiere

Perfettamente integrato

Impilabile

Utilizzabile con una
mano sola



Systainer³ assicura il necessario collegamento

Nella pratica e robusta valigia organizzata potete riporre in modo ordinato minuteria e materiale di consumo. All'interno di Systainer³ potete trasportare tutto comodamente e in modo sicuro al luogo del vostro intervento. Nell'allestimento per veicoli commerciali le valigie si inseriscono come cassette in apposite guide. Anche per gli allestimenti per officine di bott sono disponibili apposite guide che vi consentono di riporre perfettamente e ben in vista, sia in officina che nel veicolo di servizio, il vostro Systainer³.

Systainer³ è uno standard di mercato molto diffuso che si integra in modo ideale negli allestimenti per veicoli commerciali bott vario3. Festool, Tanos e bott hanno collaborato allo sviluppo di questa soluzione mobile per poter offrire la valigetta di servizio perfetta. Queste valigie sono impilabili e componibili. Systainer³ offre inoltre la possibilità di contrassegnare il contenuto sulla parte anteriore tramite apposite etichette di forma esagonale.

Valigette di sistema



- Soluzioni ottimali per tutte le applicazioni grazie ad una vasta gamma di prodotti ed accessori completi.
- Semplice integrazione negli allestimenti per veicoli commerciali bott vario3 e negli allestimenti per officine bott grazie alla guida laterale integrata.
- Lavoro efficiente grazie alla conservazione ordinata e sempre a vista di utensili, minuteria e materiali di consumo.
- Massima mobilità in cantiere e in azienda.
- Tutte le valigette della misura M sono ottimizzate per la profondità 478-4 di bott vario3, le valigette della misura L per la profondità 590-5 di bott vario3.
- Perfette in combinazione con il piattello estraibile per valigette bott vario3. L'estrazione totale consente un accesso efficiente al contenuto della valigetta, senza doverla togliere dal piattello.



Systainer³

- Valigetta pratica e robusta per il deposito ed il trasporto sicuro e ordinato di minuteria e materiali di consumo
- T-Loc elemento di comando centrale: chiusura, apertura e abbinamento di più valigette con un solo movimento
- Possibilità di applicare etichette di riconoscimento, grazie a 2 appositi scomparti frontali per schede a innesto nel formato standard carta di credito
- Impilabile e collegabile con tutti gli altri prodotti Systainer
- Portata (semplice): 20 kg
- Portata (abbinata ad altro Systainer): 40 kg
- Materiale: ABS



Systainer³ Organizer

- Il coperchio trasparente consente di vedere il contenuto e minimizza il tempo necessario per la ricerca
- T-Loc quale elemento di comando centrale: chiusura, apertura e accoppiamento con un solo giro
- Possibilità di contrassegno grazie a 2 scomparti per schede a innesto sul frontale nel formato standard delle carte assegni
- Impilabile e collegabile con molti altri prodotti Systainer
- Portata: 20 kg



bott varioCase

- Pregiata valigetta di servizio di alluminio o in robusta lamiera di acciaio
- Impiego versatile grazie agli accessori dedicati
- Sicurezza grazie al bloccaggio automatico alla chiusura del coperchio
- Portata: 20 kg

Sistemi di valigie Systainer³ M

Systainer³ M valigia vuota



- Valigetta di sistema pratica e robusta per il deposito e il trasporto sicuro e ordinato di attrezzi, utensili, minuteria e materiali di consumo
- Semplice integrazione negli allestimenti per veicoli commerciali bott vario3 e negli allestimenti per officine bott grazie alle sedi laterali per le guide
- T-LOC quale elemento di comando centrale: chiusura, apertura e accoppiamento con un solo giro
- Possibilità di contrassegno grazie a 2 scomparti per schede a innesto sul frontale nel formato standard dei biglietti da visita
- Impilabile e collegabile con tutti gli altri prodotti Systainer
- Portata (semplice): 20 kg
- Portata (in condizioni accoppiate): 40 kg
- Materiale: ABS



Descrizione	Systainer ³ M112	Systainer ³ M137	Systainer ³ M187
Modello	Maniglia	Maniglia	Maniglia
Assortimento	vuoto	vuoto	vuoto
Dimensioni L x P x A mm	396 x 296 x 112	396 x 296 x 137	396 x 296 x 187
Codice art.	72520003.19V	72520004.19V	72520005.19V



Descrizione	Systainer ³ M237	Systainer ³ M337	Systainer ³ M437
Modello	Aiuto per l'estrazione	Aiuto per l'estrazione	Aiuto per l'estrazione
Assortimento	vuoto	vuoto	vuoto
Dimensioni L x P x A mm	396 x 296 x 237	396 x 296 x 337	396 x 296 x 437
Codice art.	72520006.19V	72520007.19V	72520008.19V

Systainer³ M 112 con inserto universale



- Valigetta di sistema pratica e robusta per il deposito e il trasporto sicuro e ordinato di minuteria e materiali di consumo
- Munita di inserto universale con 10 scomparti di misure diverse e inserto per coperchio
- Semplice integrazione negli allestimenti per veicoli commerciali bott vario3 e negli allestimenti per officine bott grazie alle sedi laterali per le guide
- T-LOC quale elemento di comando centrale: chiusura, apertura e accoppiamento con un solo giro
- Possibilità di contrassegno grazie a 2 scomparti per schede a innesto sul frontale nel formato standard dei biglietti da visita
- Impilabile e collegabile con tutti gli altri prodotti Systainer
- Portata (semplice): 20 kg
- Portata (in condizioni accoppiate): 40 kg
- Materiale: ABS

Descrizione	Systainer ³ M 112
Assortimento	Inserto universale con 10 scomparti
Dimensioni L x P x A mm	396 x 296 x 112
Codice art.	72520027.19V



Sistemi di valigie Systainer³ M

Systainer³ M con set divisori

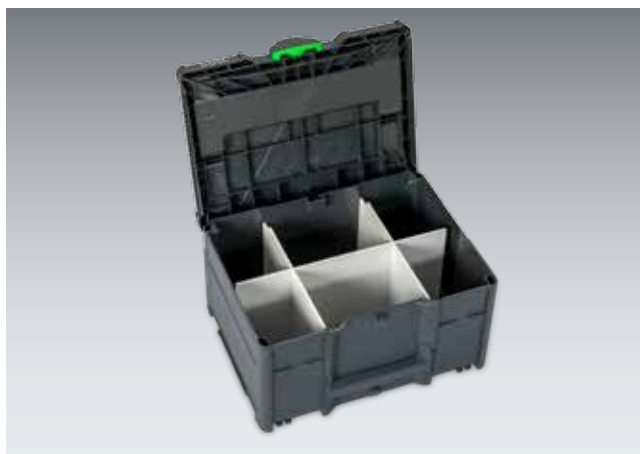

- Valigetta di sistema pratica e robusta per il deposito e il trasporto sicuro e ordinato di utensili, minuteria e materiali di consumo
- Munita di set di divisori per ripiani per la suddivisione interna della valigetta in un massimo di 6 scomparti della stessa misura
- Semplice integrazione negli allestimenti per veicoli commerciali bott vario3 e negli allestimenti per officine bott grazie alle sedi laterali per le guide
- T-LOC quale elemento di comando centrale: chiusura, apertura e accoppiamento con un solo giro
- Possibilità di contrassegno grazie a 2 scomparti per schede a innesto sul frontale nel formato standard dei biglietti da visita
- Impilabile e collegabile con tutti gli altri prodotti Systainer
- Portata (semplice): 20 kg
- Portata (in condizioni accoppiate): 40 kg
- Materiale: ABS

Descrizione	Systainer ³ M 237	Systainer ³ M 337	Systainer ³ M 437
Modello	Aiuto per l'estrazione	Aiuto per l'estrazione	Aiuto per l'estrazione
Assortimento	Set di divisori per ripiani	Set di divisori per ripiani	Set di divisori per ripiani
Dimensioni L x P x A mm	396 x 296 x 237	396 x 296 x 337	396 x 296 x 437
Codice art.	72520047.19V	72520048.19V	72520049.19V



Systainer³ M con inserto



- Valigetta di sistema pratica e robusta per il deposito e il trasporto sicuro e ordinato di utensili, minuteria e materiali di consumo
- Munita di fondo imbottito, inserti raster (passo di 25 mm) e coperchio imbottito per la realizzazione di inserti individuali
- Semplice integrazione negli allestimenti per veicoli commerciali bott vario3 e negli allestimenti per officine bott grazie alle sedi laterali per le guide
- T-LOC quale elemento di comando centrale: chiusura, apertura e accoppiamento con un solo giro
- Possibilità di contrassegno grazie a 2 scomparti per schede a innesto sul frontale nel formato standard dei biglietti da visita
- Impilabile e collegabile con tutti gli altri prodotti Systainer
- Portata (semplice): 20 kg
- Portata (in condizioni accoppiate): 40 kg
- Materiale: ABS

Descrizione	Systainer ³ M 112	Systainer ³ M 137	Systainer ³ M 187
Modello	Maniglia	Maniglia	Maniglia
Assortimento	1x fondo imbottito 1x inserto raster 1x coperchio imbottito	1x fondo imbottito 2x inserti raster 1x coperchio imbottito	1x fondo imbottito 4x inserti raster 1x coperchio imbottito
Dimensioni L x P x A mm	396 x 296 x 112	396 x 296 x 137	396 x 296 x 187
Codice art.	72520038.19V	72520039.19V	72520040.19V

Descrizione	Systainer ³ M 237	Systainer ³ M 337	Systainer ³ M 437
Modello	Aiuto per l'estrazione	Aiuto per l'estrazione	Aiuto per l'estrazione
Assortimento	1x fondo imbottito 6x inserti raster 1x coperchio imbottito	1x fondo imbottito 10x inserti raster 1x coperchio imbottito	1x fondo imbottito 14x inserti raster 1x coperchio imbottito
Dimensioni L x P x A mm	396 x 296 x 237	396 x 296 x 337	396 x 296 x 437
Codice art.	72520041.19V	72520042.19V	72520043.19V

Sistemi di valigie Systainer³ M

Systainer³ M con inserto per spray



- Valigetta di sistema pratica e robusta per il deposito e il trasporto sicuro e ordinato delle bombolette spray
- Munita di inserto per bombolette in EPP, per 14 bombolette con diametro max. di 69 mm
- Semplice integrazione negli allestimenti per veicoli commerciali bott vario3 e negli allestimenti per officine bott grazie alle sedi laterali per le guide
- T-LOC quale elemento di comando centrale: chiusura, apertura e accoppiamento con un solo giro
- Possibilità di contrassegno grazie a 2 scomparti per schede a innesto sul frontale nel formato standard dei biglietti da visita
- Impilabile e collegabile con tutti gli altri prodotti Systainer
- Portata (semplice): 20 kg
- Portata (in condizioni accoppiate): 40 kg
- Materiale: ABS



Descrizione	Systainer ³ M 337	Systainer ³ M 437
Modello	Aiuto per l'estrazione	Aiuto per l'estrazione
Assortimento	Inserto per bombolette	Inserto per bombolette
Dimensioni L x P x A mm	396 x 296 x 337	396 x 296 x 437
Codice art.	72520029.19V	72520030.19V



Systainer³ M con inserto per cartucce



- Valigetta di sistema pratica e robusta per il deposito e il trasporto sicuro e ordinato delle cartucce
- Munita di inserto per cartucce in EPP, per 22 cartucce con diametro max. di 51 mm e 15 beccucci per cartucce
- Semplice integrazione negli allestimenti per veicoli commerciali bott vario3 e negli allestimenti per officine bott grazie alle sedi laterali per le guide
- T-LOC quale elemento di comando centrale: chiusura, apertura e accoppiamento con un solo giro
- Possibilità di contrassegno grazie a 2 scomparti per schede a innesto sul frontale nel formato standard dei biglietti da visita
- Impilabile e collegabile con tutti gli altri prodotti Systainer
- Portata (semplice): 20 kg
- Portata (in condizioni accoppiate): 40 kg
- Materiale: ABS



Descrizione	Systainer ³ M 337	Systainer ³ M 437
Modello	Aiuto per l'estrazione	Aiuto per l'estrazione
Assortimento	Inserto per cartucce	Inserto per cartucce
Dimensioni L x P x A mm	396 x 296 x 337	396 x 296 x 437
Codice art.	72520031.19V	72520032.19V



Sistemi di valigie Systainer³ L

Systainer³ L valigia vuota



- Valigetta di sistema pratica e robusta per il deposito e il trasporto sicuro e ordinato di attrezzi, utensili, minuteria e materiali di consumo
- Semplice integrazione negli allestimenti per veicoli commerciali bott vario3 e negli allestimenti per officine bott grazie alle sedi laterali per le guide
- T-LOC quale elemento di comando centrale: chiusura, apertura e accoppiamento con un solo giro
- Possibilità di contrassegno grazie a 2 scomparti per schede a innesto sul frontale nel formato standard dei biglietti da visita
- Impilabile e collegabile con tutti gli altri prodotti Systainer
- Portata (semplice): 20 kg
- Portata (in condizioni accoppiate): 40 kg
- Materiale: ABS



Descrizione	Systainer ³ L 137	Systainer ³ L 187	Systainer ³ L 237
Modello	Maniglia	Maniglia	Aiuto per l'estrazione
Assortimento	vuoto	vuoto	vuoto
Dimensioni L x P x A mm	508 x 296 x 137	508 x 296 x 187	508 x 296 x 237
Codice art.	72520009.19V	72520010.19V	72520011.19V

Systainer³ L 137 con inserto universale



- Valigetta di sistema pratica e robusta per il deposito e il trasporto sicuro e ordinato di minuteria e materiali di consumo
- Munita di inserto universale con 6 scomparti di misure diverse e inserto per coperchio
- Semplice integrazione negli allestimenti per veicoli commerciali bott vario3 e negli allestimenti per officine bott grazie alle sedi laterali per le guide
- T-LOC quale elemento di comando centrale: chiusura, apertura e accoppiamento con un solo giro
- Possibilità di contrassegno grazie a 2 scomparti per schede a innesto sul frontale nel formato standard dei biglietti da visita
- Impilabile e collegabile con molti altri prodotti Systainer
- Portata (semplice): 20 kg
- Portata (in condizioni accoppiate): 40 kg
- Materiale: ABS

Descrizione	Systainer ³ L 137
Assortimento	Inserto universale con 6 scomparti
Dimensioni L x P x A mm	508 x 296 x 137
Codice art.	72520028.19V



Sistemi di valigie Systainer³ L

Systainer³ L con inserto



- Valigetta di sistema pratica e robusta per il deposito e il trasporto sicuro e ordinato di utensili, minuteria e materiali di consumo
- Munita di fondo imbottito, inserti raster (passo di 25 mm) e coperchio imbottito per la realizzazione di inserti individuali
- Semplice integrazione negli allestimenti per veicoli commerciali bott vario3 e negli allestimenti per officine bott grazie alle sedi laterali per le guide
- T-LOC quale elemento di comando centrale: chiusura, apertura e accoppiamento con un solo giro
- Possibilità di contrassegno grazie a 2 scomparti per schede a innesto sul frontale nel formato standard dei biglietti da visita
- Impilabile e collegabile con molti altri prodotti Systainer
- Portata (semplice): 20 kg
- Portata (in condizioni accoppiate): 40 kg
- Materiale: ABS



Descrizione	Systainer ³ L 137	Systainer ³ L 187	Systainer ³ L 237
Modello	Maniglia	Maniglia	Aiuto per l'estrazione
Assortimento	1x fondo imbottito 2x inserti raster 1x coperchio imbottito	1x fondo imbottito 4x inserti raster 1x coperchio imbottito	1x fondo imbottito 6x inserti raster 1x coperchio imbottito
Dimensioni L x P x A mm	508 x 296 x 137	508 x 296 x 187	508 x 296 x 237
Codice art.	72520044.19V	72520045.19V	72520046.19V

Systainer³ Organizer valigia vuota



- Valigetta di sistema pratica e robusta per il deposito e il trasporto sicuro e ordinato di minuteria e materiali di consumo
- Il coperchio trasparente consente di vedere il contenuto e minimizza il tempo necessario per la ricerca
- Semplice integrazione negli allestimenti per veicoli commerciali bott vario3 e negli allestimenti per officine bott grazie alle sedi laterali per le guide
- T-LOC quale elemento di comando centrale: chiusura, apertura e accoppiamento con un solo giro
- Possibilità di contrassegno grazie a 2 scomparti per schede a innesto sul frontale nel formato standard dei biglietti da visita
- Impilabile e collegabile con molti altri prodotti Systainer
- Portata: 20 kg



Descrizione	Systainer ³ Organizer M 89	Systainer ³ Organizer L 89
Assortimento	vuoto	vuoto
Dimensioni L x P x A mm	396 x 296 x 89	508 x 296 x 89
Codice art.	72520001.19V	72520002.19V



Sistemi di valigie Systainer³ Organizer M + L

Systainer³ Organizer con vaschette per minuteria



- Valigetta di sistema pratica e robusta per il deposito e il trasporto sicuro e ordinato di minuteria e materiali di consumo
- Munita di vaschetta per minuteria
- Il coperchio trasparente consente di vedere il contenuto e minimizza il tempo necessario per la ricerca
- Semplice integrazione negli allestimenti per veicoli commerciali bott vario3 e negli allestimenti per officine bott grazie alle sedi laterali per le guide
- T-LOC quale elemento di comando centrale: chiusura, apertura e accoppiamento con un solo giro
- Possibilità di contrassegno grazie a 2 scomparti per schede a innesto sul frontale nel formato standard dei biglietti da visita
- Impilabile e collegabile con molti altri prodotti Systainer
- Portata: 20 kg



Descrizione	Systainer ³ Organizer M 89	Systainer ³ Organizer M 89	Systainer ³ Organizer M 89
Assortimento	12 vaschette	18 vaschette	28 vaschette
Dimensioni L x P x A mm	396 x 296 x 89	396 x 296 x 89	396 x 296 x 89
Codice art.	72520021.19V	72520022.19V	72520023.19V



Descrizione	Systainer ³ Organizer L 89	Systainer ³ Organizer L 89	Systainer ³ Organizer L 89
Assortimento	13 vaschette	20 vaschette	33 vaschette
Dimensioni L x P x A mm	508 x 296 x 89	508 x 296 x 89	508 x 296 x 89
Codice art.	72520024.19V	72520025.19V	72520026.19V

varioCase M vuota



- Valigetta di servizio leggera e pregiata per l'equipaggiamento individuale
- Semplice integrazione negli allestimenti per veicoli commerciali bott vario3 e negli allestimenti per officine bott grazie alle sedi laterali per le guide
- Sicurezza grazie al bloccaggio automatico alla chiusura del coperchio
- Portata: 20 kg
- Materiale: alluminio anodizzato



Descrizione	varioCase M 84	varioCase M 135
Assortimento	vuoto	vuoto
Dimensioni L x P x A mm	396 x 337 x 84	396 x 337 x 135
Codice art.	72511001.97V	72511003.97V

varioCase M vuota



- Valigetta di servizio robusta e pregiata per l'equipaggiamento individuale
- Semplice integrazione negli allestimenti per veicoli commerciali bott vario3 e negli allestimenti per officine bott grazie alle sedi laterali per le guide
- Sicurezza grazie al bloccaggio automatico alla chiusura del coperchio
- Portata: 20 kg
- Materiale: lamiera di acciaio verniciato a polveri epossidiche
- Colore: grigio antracite (RAL 7016)



Descrizione	varioCase M 84	varioCase M 135
Assortimento	vuoto	vuoto
Dimensioni L x P x A mm	396 x 337 x 84	396 x 337 x 135
Codice art.	72511005.19V	72511007.19V

Sistemi di valigie varioCase M

varioCase M con divisori e pareti ad incastro



- Valigetta di servizio leggera e pregiata munita di divisori e pareti ad incastro
- Per la disposizione ordinata e sempre a vista di attrezzi e materiali di consumo
- Semplice integrazione negli allestimenti per veicoli commerciali bott vario3 e negli allestimenti per officine bott grazie alle sedi laterali per le guide
- Sicurezza grazie al bloccaggio automatico alla chiusura del coperchio
- Portata: 20 kg
- Materiale: alluminio anodizzato



Descrizione	varioCase M 84	varioCase M 135
Assortimento	2x divisori / 5x pareti ad incastro	2x divisori / 5x pareti ad incastro
Dimensioni L x P x A mm	396 x 337 x 84	396 x 337 x 135
Codice art.	72511013.97V	72511015.97V

varioCase M con divisori e pareti ad incastro



- Valigetta di servizio leggera e robusta munita di divisori e pareti ad incastro
- Per la disposizione ordinata e sempre a vista di attrezzi e materiali di consumo
- Semplice integrazione negli allestimenti per veicoli commerciali bott vario3 e negli allestimenti per officine bott grazie alle sedi laterali per le guide
- Sicurezza grazie al bloccaggio automatico alla chiusura del coperchio
- Portata: 20 kg
- Materiale: lamiera di acciaio verniciato a polveri epossidiche
- Colore: grigio antracite (RAL 7016)



Descrizione	varioCase M 84	varioCase M 135
Assortimento	2x divisori / 5x pareti ad incastro	2x divisori / 5x pareti ad incastro
Dimensioni L x P x A mm	396 x 337 x 84	396 x 337 x 135
Codice art.	72511014.19V	72511016.19V

varioCase M 84 con assortimento box



- Valigetta di servizio leggera e pregiata munita di vaschette per minuteria
- Per la disposizione ordinata e sempre a vista di minuteria e materiali di consumo
- Semplice integrazione negli allestimenti per veicoli commerciali bott vario3 e negli allestimenti per officine bott grazie alle sedi laterali per le guide
- Sicurezza grazie al bloccaggio automatico alla chiusura del coperchio
- Portata: 20 kg
- Materiale: alluminio anodizzato



Descrizione	varioCase M 84	varioCase M 84	varioCase M 84	varioCase M 84
Assortimento	11 vaschette	17 vaschette	24 vaschette	32 vaschette
Dimensioni L x P x A mm	396 x 337 x 84	396 x 337 x 84	396 x 337 x 84	396 x 337 x 84
Codice art.	72511017.97V	72511018.97V	72511020.97V	72511021.97V

varioCase M 84 con assortimento box



- Valigetta di servizio robusta e pregiata munita di vaschette per minuteria
- Per la disposizione ordinata e sempre a vista di minuteria e materiali di consumo
- Semplice integrazione negli allestimenti per veicoli commerciali bott vario3 e negli allestimenti per officine bott grazie alle sedi laterali per le guide
- Sicurezza grazie al bloccaggio automatico alla chiusura del coperchio
- Portata: 20 kg
- Materiale: lamiera di acciaio verniciato a polveri epossidiche
- Colore: grigio antracite (RAL 7016)

Descrizione	varioCase M 84
Assortimento	17 vaschette
Dimensioni L x P x A mm	396 x 337 x 84
Codice art.	72511019.19V

Sistemi di valigie varioCase M

varioCase M 135 con assortimento box



- Valigetta di servizio leggera e pregiata munita di vaschette per minuteria
- Per la disposizione ordinata e sempre a vista di minuteria e materiali di consumo
- Grande volume di carico grazie al secondo livello di deposito con vassoi con scomparti
- Semplice integrazione negli allestimenti per veicoli commerciali bott vario3 e negli allestimenti per officine bott grazie alle sedi laterali per le guide
- Sicurezza grazie al bloccaggio automatico alla chiusura del coperchio
- Portata: 20 kg
- Materiale: alluminio anodizzato

Descrizione	varioCase M 135
Assortimento	33 vaschette con vassoi con scomparti
Dimensioni L x P x A mm	396 x 337 x 135
Codice art.	72511022.97V

varioCase M 84 con set per diffusori



- Valigetta di servizio leggera e pregiata munita di inserto per ugelli e vaschette per minuteria
- Per la disposizione sicura e sempre a vista degli ugelli per bruciatori
- Semplice integrazione negli allestimenti per veicoli commerciali bott vario3 e negli allestimenti per officine bott grazie alle sedi laterali per le guide
- Sicurezza grazie al bloccaggio automatico alla chiusura del coperchio
- Portata: 20 kg
- Materiale: alluminio anodizzato

Descrizione	varioCase M 84
Assortimento	Inserto per ugelli e 2 vaschette per minuteria
Dimensioni L x P x A mm	396 x 337 x 84
Codice art.	72511029.97V

VarioCase L vuota



- Valigetta di servizio leggera e pregiata per l'equipaggiamento individuale
- Semplice integrazione negli allestimenti per veicoli commerciali bott vario3 e negli allestimenti per officine bott grazie alle sedi laterali per le guide
- Sicurezza grazie al bloccaggio automatico alla chiusura del coperchio
- Portata: 20 kg
- Materiale: alluminio anodizzato



Descrizione	varioCase L 84	varioCase L 135
Assortimento	vuoto	vuoto
Dimensioni L x P x A mm	508 x 337 x 84	508 x 337 x 135
Codice art.	72511002.97V	72511004.97V

VarioCase L vuota



- Valigetta di servizio robusta e pregiata per l'equipaggiamento individuale
- Semplice integrazione negli allestimenti per veicoli commerciali bott vario3 e negli allestimenti per officine bott grazie alle sedi laterali per le guide
- Sicurezza grazie al bloccaggio automatico alla chiusura del coperchio
- Portata: 20 kg
- Materiale: lamiera di acciaio verniciato a polveri epossidiche
- Colore: grigio antracite (RAL 7016)



Descrizione	varioCase L 84	varioCase L 135
Assortimento	vuoto	vuoto
Dimensioni L x P x A mm	508 x 337 x 84	508 x 337 x 135
Codice art.	72511006.19V	72511008.19V

Sistemi di valigie varioCase L

VarioCase L con divisori e pareti ad incastro



- Valigetta di servizio leggera e pregiata munita di divisori e pareti ad incastro
- Per la disposizione ordinata e sempre a vista di attrezzi e materiali di consumo
- Semplice integrazione negli allestimenti per veicoli commerciali bott vario3 e negli allestimenti per officine bott grazie alle sedi laterali per le guide
- Sicurezza grazie al bloccaggio automatico alla chiusura del coperchio
- Portata: 20 kg
- Materiale: alluminio anodizzato



Descrizione	varioCase L 84	varioCase L 135
Assortimento	3x divisori / 6x pareti ad incastro	3x divisori / 6x pareti ad incastro
Dimensioni L x P x A mm	508 x 337 x 84	508 x 337 x 135
Codice art.	72511009.97V	72511011.97V

VarioCase L con divisori e pareti ad incastro



- Valigetta di servizio leggera e robusta munita di divisori e pareti ad incastro
- Per la disposizione ordinata e sempre a vista di attrezzi e materiali di consumo
- Semplice integrazione negli allestimenti per veicoli commerciali bott vario3 e negli allestimenti per officine bott grazie alle sedi laterali per le guide
- Sicurezza grazie al bloccaggio automatico alla chiusura del coperchio
- Portata: 20 kg
- Materiale: lamiera di acciaio verniciato a polveri epossidiche
- Colore: grigio antracite (RAL 7016)



Descrizione	varioCase L 84	varioCase L 135
Assortimento	3x divisori / 6x pareti ad incastro	3x divisori / 6x pareti ad incastro
Dimensioni L x P x A mm	508 x 337 x 84	508 x 337 x 135
Codice art.	72511010.19V	72511012.19V

varioCase M 84 con assortimento box



- Valigetta di servizio leggera e pregiata munita di vaschette per minuteria
- Per la disposizione ordinata e sempre a vista di minuteria e materiali di consumo
- Semplice integrazione negli allestimenti per veicoli commerciali bott vario3 e negli allestimenti per officine bott grazie alle sedi laterali per le guide
- Sicurezza grazie al bloccaggio automatico alla chiusura del coperchio
- Portata: 20 kg
- Materiale: alluminio anodizzato



Descrizione	varioCase L 84	varioCase L 84	varioCase L 84	varioCase L 84
Assortimento	12 vaschette e scomparto per attrezzi	17 vaschette e scomparto per attrezzi	24 vaschette e scomparto per attrezzi	32 vaschette e scomparto per attrezzi
Dimensioni L x P x A mm	508 x 337 x 84	508 x 337 x 84	508 x 337 x 84	508 x 337 x 84
Codice art.	72511023.97V	72511024.97V	72511026.97V	72511027.97V

varioCase M 84 con assortimento box



- Valigetta di servizio robusta e pregiata munita di vaschette per minuteria
- Per la disposizione ordinata e sempre a vista di minuteria e materiali di consumo
- Semplice integrazione negli allestimenti per veicoli commerciali bott vario3 e negli allestimenti per officine bott grazie alle sedi laterali per le guide
- Sicurezza grazie al bloccaggio automatico alla chiusura del coperchio
- Portata: 20 kg
- Materiale: lamiera di acciaio verniciato a polveri epossidiche
- Colore: grigio antracite (RAL 7016)

Descrizione	varioCase L 84
Assortimento	17 vaschette e scomparto per attrezzi
Dimensioni L x P x A mm	508 x 337 x 84
Codice art.	72511025.19V

Sistemi di valigie varioCase L

varioCase M 135 con assortimento box



- Valigetta di servizio leggera e pregiata munita di vaschette per minuteria
- Per la disposizione ordinata e sempre a vista di minuteria e materiali di consumo
- Grande volume di carico grazie al secondo livello di deposito con vassoi e scomparti
- Semplice integrazione negli allestimenti per veicoli commerciali bott vario3 e negli allestimenti per officine bott grazie alle sedi laterali per le guide
- Sicurezza grazie al bloccaggio automatico alla chiusura del coperchio
- Portata: 20 kg
- Materiale: alluminio anodizzato

Descrizione	varioCase L 135
Assortimento	34 vaschette con vassoi e scomparti per attrezzi
Dimensioni L x P x A mm	508 x 337 x 135
Codice art.	72511028.97V

VarioCase L 84 con set per diffusori



- Valigetta di servizio leggera e pregiata munita di inserto per ugelli e vaschette per minuteria
- Per la disposizione sicura e sempre a vista degli ugelli per bruciatori
- Semplice integrazione negli allestimenti per veicoli commerciali bott vario3 e negli allestimenti per officine bott grazie alle sedi laterali per le guide
- Sicurezza grazie al bloccaggio automatico alla chiusura del coperchio
- Portata: 20 kg
- Materiale: alluminio anodizzato

Descrizione	varioCase L 84
Assortimento	Inserto per ugelli, 2 vaschette per minuteria e scomparto per attrezzi
Dimensioni L x P x A mm	508 x 337 x 84
Codice art.	72511030.97V



perfo

Ordine sul posto di lavoro

Rapido accesso agli
attrezzi e alla minuteria

Un sistema - l'originale



Organizzato e pronto per ogni evenienza

Il sistema di pannelli forati perfo assicura efficienza e ordine nella postazione di lavoro. La disponibilità sistematica di attrezzi e minuteria garantisce un rapido accesso a tutto l'occorrente. Perfo offre un sistema unificato con molteplici ganci e supporti per attrezzi.

Nell'allestimento bott vario3, il foro perfo è standard ed è presente nelle fiancate. Anche per i rivestimenti delle pareti interne e della paratia divisoria dei veicoli si può integrare il sistema perfo.

I pannelli forati perfo sono un ottimo complemento per gli armadi, le cassettiere mobili cubio e sono particolarmente indicati per il montaggio a parete o sul banco da lavoro. Inoltre, le soluzioni a libera installazione perfo Rack e perfo Mobile offrono molte opzioni per il posizionamento flessibile di attrezzi e materiali.

Sostegno ad anello perfo

- Lamiera di acciaio verniciata a polveri, grigio antracite RAL 7016
- Con 2 supporti, max. Ø 70 mm

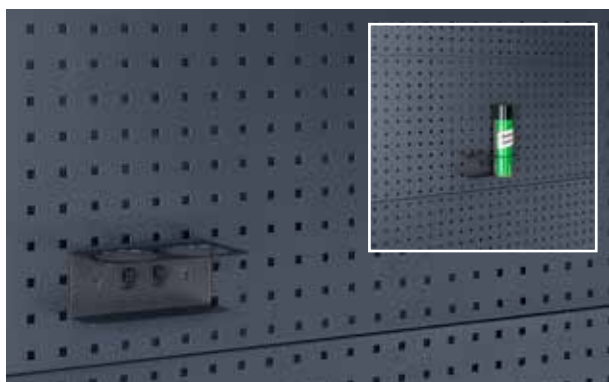

Conf.	1
Dimensioni L x P x A mm	175 x 87 x 70
Codice art.	14021053.19V

Gancio perfo plus

- Con piastra di base larga
- Estremità alta del gancio (35 mm)

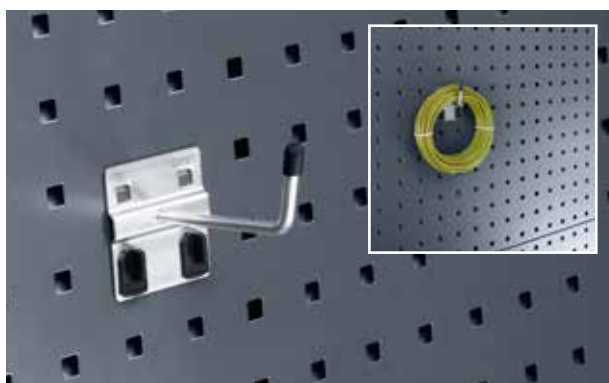

Conf.	5	5	5
Dimensioni L x P x A mm	60 x 25 x 60	60 x 50 x 60	60 x 75 x 60
Codice art.	14001117	14001119	14001121

Tanica acqua con supporti perfo

- Capacità 10 litri
- Rubinetto in basso sulla tanica
- Con mensola in alluminio e cinghia di fissaggio



Conf.	1
Dimensioni L x P x A mm	370 x 185 x 375
Codice art.	63003059.19V

Supporto per rotolo di carta fisso perfo

- Per rotoli carta max. 260 mm di larghezza, Ø 280 mm
- Incluso 1 rotolo di carta



Modello	Supporto per rotolo	Rotolo carta
Conf.	1	12
Dimensioni L x P x A mm	315 x 185 x 180	200 x 130 x 130
Codice art.	63003058.19V	63003074.90V

Assortimenti supporti perfo



- Contenuto
- 2 Gancio P 50 mm
- 2 Gancio P 75 mm
- 2 Gancio plus P 50 mm
- 2 Gancio plus P 75 mm
- 2 Gancio doppio 75 mm
- 1 Gancio 100 mm
- 1 Sostegno ad anello 40 mm
- 1 Sostegno ad anello 60 mm
- 1 Chiave di montaggio

Codice art.

14030215

Pannelli forati perfo

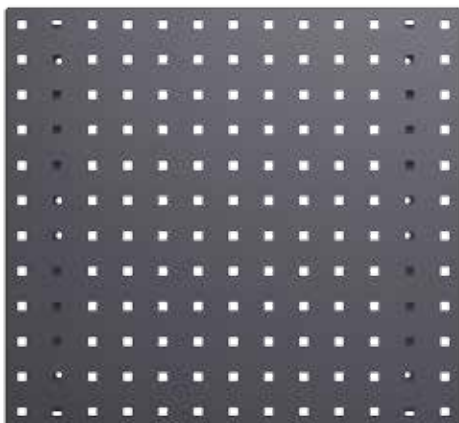

- Elevata stabilità grazie al bordo laterale
- Profili di rinforzo supplementari sul lato posteriore
- Foratura: 9,2 x 9,2 mm, interasse fori: 38,1 mm
- Congiunzione geometrica tra portautensili e pannello portante
- Il passo si mantiene anche nelle giunzioni dei vari pannelli

Dimensioni L x P x A mm	495 x 13 x 457	991 x 13 x 457	1486 x 13 x 457	1981 x 13 x 457
Codice art.	14025115.19	14025117.19	14025118.19	14025119.19

bottTainer

Protezione antifurto

Accesso rapido
ed ergonomico

Organizzazione ottimale
degli spazi



Organizzazione del volume di carico

Il bottTainer si presta egregiamente all'organizzazione dei materiali sul piano di carico aperto. Grazie alla suddivisione interna degli scomparti avete sempre una buona visione d'insieme dell'attrezzatura caricata sul vostro pianale e un accesso rapido ed ergonomico al vostro materiale e ai vostri attrezzi in qualsiasi momento. Questo grazie ai cassetti interni assicurati e protetti da sportelli o da una serranda.

La robusta struttura del telaio conferisce al bottTainer una notevole stabilità. Le guarnizioni proteggono l'attrezzatura dagli spruzzi d'acqua mantenendola sem-

pre asciutta. Grazie alle resistenti serrature di cui il sistema è dotato, il materiale trasportato è sempre protetto contro il furto. Potete scegliere fra diverse varianti di bottTainer preconfigurate oppure richiedere una configurazione personalizzata in base alle vostre esigenze.



Stabilità

- Elevata stabilità grazie alla robusta struttura del telaio
- Superfici resistenti: fiancate e pavimento in lamiera di acciaio zincato
- Telaio con profili paraspiagoli

Ordine e comfort

- Organizzazione ottimale degli spazi a disposizione grazie all'allestimento con elementi bott vario
- Suddivisioni interne cassetti per una disposizione sempre a vista della minuteria
- Rapido accesso all'equipaggiamento più importante tramite sportelli laterali, serrande, cassetti interni senza salire sul cassone

Versatilità

- Molteplici versioni con portello superiore in alluminio striato o serrande in alluminio liscio
- Varie suddivisioni e configurazioni degli spazi a disposizione
- Possibilità di configurazione personalizzata in alternativa alle varianti complete

Protezione e sicurezza

- Facile fissaggio del carico sul cassone
- Elevata protezione dalle intemperie e dagli spruzzi d'acqua per attrezzi e materiali
- Protezione antifurto per il materiale trasportato tramite bloccaggio a due punti con serratura
- I piedini garantiscono la protezione dall'acqua sul cassone

bottTainer con coperchio ribaltabile

- Portello superiore in alluminio striato antiscivolo
- Molla a gas per il mantenimento sicuro dell'apertura del coperchio
- Conservazione sicura del materiale trasportato mediante doppio bloccaggio con robuste serrature

Misure esterne L x P x A mm	1750 x 650 x 760	1930 x 650 x 760
Portata kg	200	200
Peso kg	63	69
Codice art.	60020001.51M	60020002.51M

bottTainer con coperchio ribaltabile e fondo intermedio

- Portello superiore in alluminio striato antiscivolo
- Attrezzato con fondo intermedio estraibile in 2 pezzi
- Molla a gas per il mantenimento sicuro dell'apertura del coperchio
- Conservazione sicura del materiale trasportato mediante doppio bloccaggio con robuste serrature

Misure esterne L x P x A mm	1750 x 650 x 760	1930 x 650 x 760
Portata kg	300	300
Peso kg	71	77
Codice art.	60020003.51M	60020004.51M

Divisorio per fondo intermedio bottTainer

- Divisorio da posizionare sopra il fondo intermedio

Codice art.	63001110.98V
--------------------	---------------------

bottTainer con portelli e fondo intermedio



- Portello superiore in alluminio striato antiscivolo
- Versioni possibili:
 - sinistra e destra risp. con 1 portello alto o risp. 2 portelli sovrapposti con serrature robuste
- Fondo intermedio fissato a vite tra i livelli
- Portello superiore apribile anche con sponda chiusa
- Vano inferiore attrezzabile con cassetti opzionali
- Incl. divisorio per suddividere il vano superiore

Kit cassetti*	Carico normale 40 kg	Carico pesante 50 kg
Dimensioni L x P x A mm	1x 175x540 / 1x 300x540	1x 175x795 / 1x 300x795
Codice art.	60022011.19M	60022012.19M

Misure esterne L x P x A mm	1750 x 630 x 1130	1750 x 630 x 1130	1930 x 630 x 1130	1930 x 630 x 1130
Versione	4 portelli	2 portelli	4 portelli	2 portelli
Portata kg	300	300	300	300
Peso kg	99	98	106	105
Codice art.	60022001.51M	60022003.51M	60022002.51M	60022004.51M

bottTainer con serrande



- Serranda resistente alle intemperie, con serratura, in robusto alluminio
- Rapido accesso all'intero spazio utile



Misure esterne L x P x A mm	1365 x 710 x 910
Versione	Ripiano con antina a ribalta, piattello bottBox con bottBox
Peso kg	76
Codice art.	60021011.51M

Anelli di sollevamento bottTainer



- 4 anelli di sollevamento per un rapido trasporto mobile
- verniciati a polveri epossidiche
- Colore: nero intenso (RAL 9005)
- incl. materiale di fissaggio

Codice art.

90099590.63

Zoccolo inforcabile bottTainer



- Zoccolo inforcabile per un rapido trasporto mobile
- zincato
- incl. set fissaggio

per bottTainer	con coperchio	con serrande
Dimensioni P x A mm	650 x 130	710 x 130
Codice art.	60020018.51M	60021006.51M

Vano portaoggetti per cassone bott



- Da montare sul cassone per il fissaggio del carico rapido e semplice
- Per trasportare pale, scope e altri attrezzi
- Larghezza regolabile da 1700 a 2136 mm, quindi per tutti i veicoli con cassone
- La robusta struttura in alluminio striato resistente alle intemperie viene chiusa lateralmente sulla sponda



Versione	Vano portaoggetti per cassone	Materiale di fissaggio
Dimensioni L x P x A mm	1700 - 2136 x 622 x 382	
Codice art.	60020029.98V	90099667

Tessuto di sicurezza per veicoli con cassone



- Per il fissaggio del carico sul cassone
- Particolarmente indicato per trasportare materiali sciolti o con sagome particolari
- Protezione antifurto tramite tessuto coprente
- Omologata in conformità alla norma VDI 2700
- Capacità di carico fino a 200 daN
- Colore: grigio antracite
- Tessuto di 4 dimensioni per tutte le dimensioni dei cassoni più comuni
- incl. anelli di fissaggio per la sponda



Lunghezza cassone	2100-2650	2650-3200	3200-3750	3750-4300
Versione tessuto	S	M	L	XL
Codice art.	62627015.19V	62627016.19V	62627017.19V	62627018.19V



“Dentro al bottTainer posso riporre in sicurezza tutti gli attrezzi. Sul mio autocarro ho sempre tutto quello che mi serve in cantiere, conservato in un luogo asciutto e pulito. Inoltre, bottTainer ha una robusta chiusura di sicurezza. I ladri rimangono a bocca asciutta”.





Per eventuali chiarimenti sui prodotti bott o se si desidera ordinare telefonicamente, i nostri addetti al servizio telefonico bott saranno lieti di rispondere al seguente recapito: **+39 0471 502 568.**

Oppure si può inviare la propria richiesta tramite e-mail all'indirizzo: **info@bott.it**

www.bott.it

Bott Srl - Corso della Libertà, 66 - 39100 - Bolzano

Telefono: 0471 502 568 - Fax: 0471 502 576



Disegni veicoli © creativ collection Verlag GmbH / www.cvision.de
Possibili variazioni di colore rispetto ai colori originali per motivi tecnici di stampa. Con riserva di modifiche tecniche.

Se avete già acconsentito all'uso dei vostri dati per fini promozionali, ma successivamente decidete diversamente, basta inviare la dichiarazione di recesso via e-mail all'indirizzo privacy@bott.it.